



INSTRUKCJA OBSŁUGI



FRAL SUPER COOL FSC03 KLIMATYZATOR PRZENOŚNY Z FUNKCJĄ

- OCZYSZCZENIE
- NAWILŻANIE
- OSUSZANIE
- GRZANIE

SPIIS TREŚCI

1. Ważne	3
2. Oszczędzanie energii i ochrona urządzenia	3
3. Funkcje	4
4. Lista części	4
5. Instalacja	5
6. Instrukcja użytkowania urządzenia wielofunkcyjnego	5
7. Praca klimatyzatora na zewnątrz pomieszczenia	6
8. Instalacja zestawu okiennego	6
9. Panel sterowania	7
10. Działanie urządzenia	8
11. Funkcje ochronne	10
12. Drenaż wody	10
13. Drenaż ręczny	11
14. Użytkowanie	11
15. Możliwe problemy	12
16. Dane techniczne	13

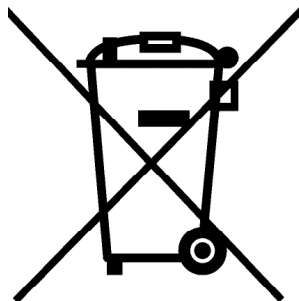

Ekologia – Dbajmy o środowisko

Opakowanie kartonowe radzimy oddać do punktu skupu makulatury. Worki z polietylenu (PE) wyrzucić do kontenera na plastik, części z tworzyw sztucznych oddaj do punktu skupu surowców wtórnych. Części metalowe oddaj do punktu skupu złomu. Za organizację zbiornic materiałów do wtórnego wykorzystania, jak również za informację o ich rozmieszczeniu odpowiedzialne są Urzędy Gmin i Powiatów.

Dziękujemy za zakup klimatyzator przenośnego **FRAL SUPER COOL**. Aby najlepiej wykorzystać jego możliwości oraz uniknąć wszelkich możliwych usterek, prosimy o zapoznanie się z poniższą instrukcją obsługi.

1. WAŻNE

- Należy uważnie przeczytać niniejszą instrukcję przed rozpoczęciem pracy. Uwaga: urządzenie tylko do użytku wewnętrznego, warunkowo na zewnątrz pomieszczeń.
- Upewnij się, że wlot i wylot powietrza w urządzeniu nie jest w żaden sposób zasłonięte lub zablokowane.
- Umieść urządzenie w suchym miejscu i na równym podłożu, w celu uniknięcia wycieku wody ze zbiornika.
- Instalacja musi przebiegać zgodnie z przepisami obowiązującymi w danym kraju.
- Urządzenie musi być podłączone do gniazdka o napięciu 220-240 V/50 Hz.
- Jeżeli masz jakiegokolwiek wątpliwości co do połączeń elektrycznych należy je sprawdzić i w razie potrzeby dokonać naprawy przez wykwalifikowanego elektryka.
- Urządzenie zostało przetestowane i jest bezpieczne w użytkowaniu.
- Urządzenie należy odłączyć od prądu w momencie przenoszenia, sprawdzania lub czyszczenia.
- Unikaj dotykania lub przemieszczania ruchomych części urządzenia.
- Nigdy nie wkładaj palców, długopisów lub innych przedmiotów między kratki urządzenia.
- Urządzenie nie jest przeznaczone do użytkowania przez osoby (również dzieci), które są ograniczone fizycznie, sensorycznie lub umysłowo. Osoby bez doświadczenia lub wiedzy również nie mogą korzystać z urządzenia.
- Nie zostawiaj dzieci bez opieki bawiących się w pobliżu urządzenia.
- Nie czyść urządzenia przez zanurzanie go w wodzie.
- Nigdy nie podłączaj urządzenia do przedłużacza.
- Nigdy nie używaj urządzenia jeżeli kabel lub wtyczka są uszkodzone. Upewnij się, że kabel nie zahacza o żadne ostre przedmioty.
- Każdą inną czynność oprócz czyszczenia lub wymiany filtra muszą dokonywać wykwalifikowani technicy. Nieprawidłowy serwis może spowodować utratę gwarancji.
- Urządzenie jest przeznaczone do klimatyzacji, osuszania, nawilżania, oczyszczania powietrza i ogrzewania pomieszczeń, jakiegokolwiek inne użytkowanie nie jest uprawnione.
- Urządzenie należy przewozić w pozycji stojącej, w innym przypadku kompresor może ulec zniszczeniu. W razie wątpliwości należy odczekać co najmniej 24 godziny przed rozpoczęciem pracy urządzenia.
- Należy unikać restartowania urządzenia chyba że minęły 3 minuty od wyłączenia. To zapobiegnie uszkodzeniu urządzenia.
- Nigdy nie używaj tylko wtyczki do włączania lub wyłączania urządzenia. Używaj przycisku ON/OFF znajdującego się na wyświetlaczu.
- Urządzenie nie może być użytkowane w miejscach gdzie może być narażone na bezpośredni kontakt z wodą (deszcz, mgła itp.) lub w atmosferze grożącej wybuchem lub korozją.
- Przed przenoszeniem lub przesuwaniami urządzenia należy wylać wodę ze zbiornika.

2. OSZCZĘDZANIE ENERGII I OCHRONA URZĄDZENIA

- Nie zatykać kratki przepływu powietrza.
- Dla maksymalnej wydajności minimum odległości od ściany musi wynosić 50 cm. Urządzenie jest zabezpieczone przed przegrzaniem.
- Pomiedzy wyłączeniem urządzenia, a ponownym jego włączeniem należy odczekać 3 do 5 min. Pomaga to zabezpieczyć kompresor przed uszkodzeniem. Podczas pierwszego włączenia urządzenia w pierwszej kolejności włącza się wentylator, a kompresor załącza się po 3-5 min.
- Utrzymuj filtry w czystości. W normalnym warunkach czyszczenie filtra musi odbywać się co 2-3 tygodnie. Aby zwiększyć wydajność chłodzenia lub osuszania należy usunąć filtry HEPA. Filtry HEPA można czyścić odkurzaczem, natomiast filtry posiadające oczka delikatnie miękką ściereczką.
- Przy włączaniu urządzenia w opcji chłodzenia należy ustawić wentylator na maksimum, a termostat na 3-4 stopnie większą wartość niż temperatura w pomieszczeniu. Następnie można zmniejszyć poziom wentylatora i ustawić temperaturę na najodpowiedniejszą.
- Aby chronić urządzenie przed przegrzaniem zaleca się użytkowanie jako klimatyzatora w temperaturze niższej niż 35°C.

FRAL SUPER COOL FSC03

KLIMATYZATOR PRZENOŚNY

3. FUNKCJE

- Kompaktowe urządzenie wielofunkcyjne.
- Chłodzi, ogrzewa, osusza, nawilża i czyści powietrze przez cały rok
- Poprawia komfort i jakość powietrza w pomieszczeniu
- Filtr HEPA oraz filtr węglowy
- Woda w trybie klimatyzacji sama wyparuje, nie trzeba opróżniać zbiornika
- Panel LCD jest dodatkowo zabezpieczona przed kurzem i brudem mogącym dostać się do urządzenia
- Inteligentny panel LCD wskazuje temperaturę, wilgotność i stan operacji
- Pilot do urządzenia może być przechowywany z boku urządzenia
- Ciepły wylot powietrza jest umiejscowiony wyżej na urządzeniu tak aby posiadając krótką rurę urządzenie mogło działać prawidłowo
- Funkcja timera ON/OFF pozwala na wybór czy urządzenie będzie pracowało w obydwu trybach osuszania i chłodzenia czy tylko w jednym
- Urządzenie posiada zaawansowaną ochronę techniczną

4. LISTA CZĘŚCI

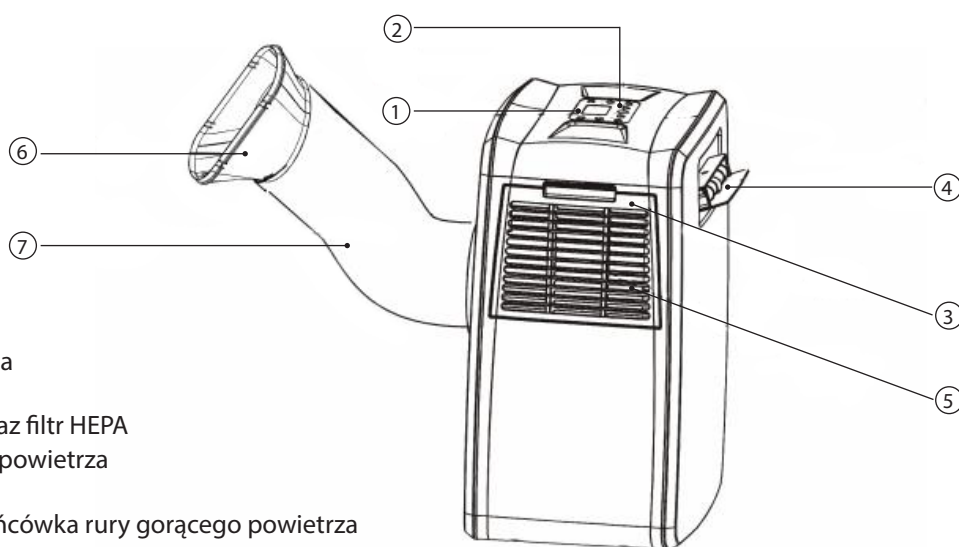

1. Panel sterowania
2. Czujnik pilota
3. Filtr wstępny oraz filtr HEPA
4. Wylot zimnego powietrza
5. Wlot powietrza
6. Spłaszczona końcówka rury gorącego powietrza
7. Rura wylotowa powietrza

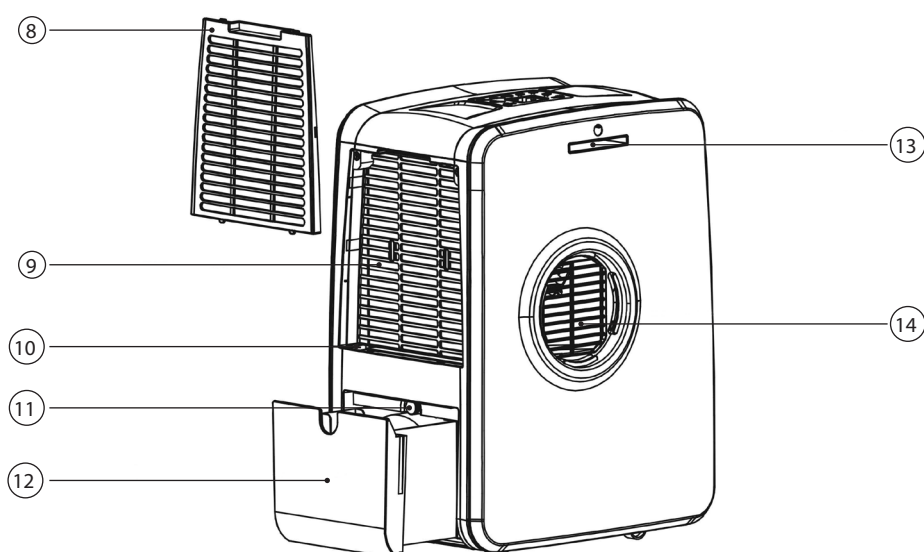

8. Filtr wstępny oraz filtr węglowy
9. Wlot powietrza
10. Miejsce do wlewania wody podczas trybu nawilżania
11. Przyłącze stałego odprowadzania wody
12. Zbiornik na wodę
13. Schowek na pilot zdalnego sterowania
14. Wylot gorącego powietrza z gwintem do wkręcenia rury

5. INSTALACJA

Uwaga: Przed rozpoczęciem pracy proszę odczekać 3-4 godziny z włączeniem, a urządzenie pozostawić w pozycji pionowej.

Urządzenie może być łatwo przenoszona z jednego miejsca w drugie. W czasie przenoszenia urządzenia należy pamiętać aby trzymać je cały czas w pozycji pionowej a następnie umiejscowić je na równym podłożu.

Rozpakowanie urządzenia

Otwórz karton i wyjmij wszystkie taśmy zabezpieczające.

Chwyć za rączki znajdujące się po obu stronach urządzenia i delikatnie je wyjmij.

Otwórz zbiornik na wodę (12) i wyjmij rurę (7) jak na obrazku poniżej.

Zainstaluj rurę wylotową powietrza (7) jeżeli urządzenie będzie pracowało jako klimatyzator.

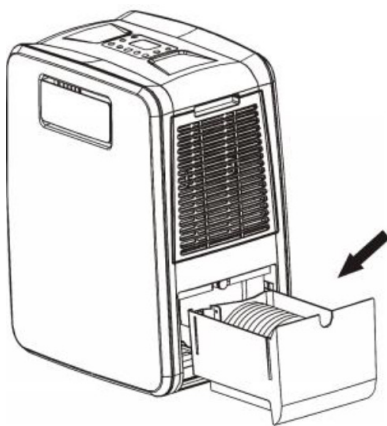

Zawartość:

1. Urządzenie wielofunkcyjne
2. Pilot
4. Rura wylotowa i płaska końcówka rury
5. Filtr HEPA
6. Filtr węglowy
7. Nakładka na wylot zimnego powietrza

6. INSTRUKCJA UŻYTKOWANIA URZĄDZENIA WIELOFUNKCYJNEGO

Wyjmij rurę wylotową powietrza (7) ze zbiornika na wodę (12). Elementy płaskiej końcówki rury **A** i **B** są w środku rury. Przygotuj obie części i złącz je w jedną całość. Nie naciskaj za mocno, gdyż może to spowodować uszkodzenia.

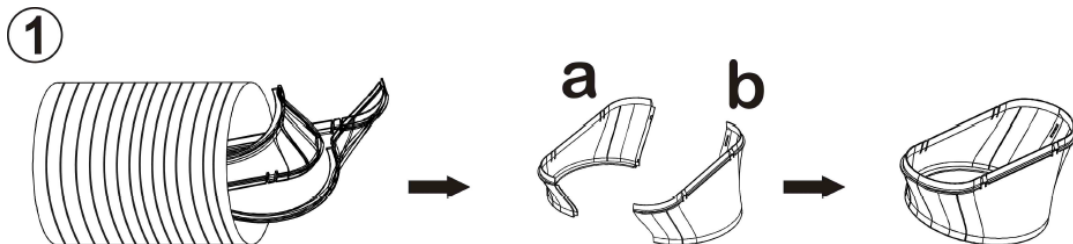

1. Włóż w rurę płaską końcówkę i przekręć trzy razy aż się dokręci.
2. Zamontuj połączoną rurę z końcówką.
3. Wkręć rurę do klimatyzatora, przekręć ją przynajmniej 3 razy. Proces przedstawiony został poniżej:

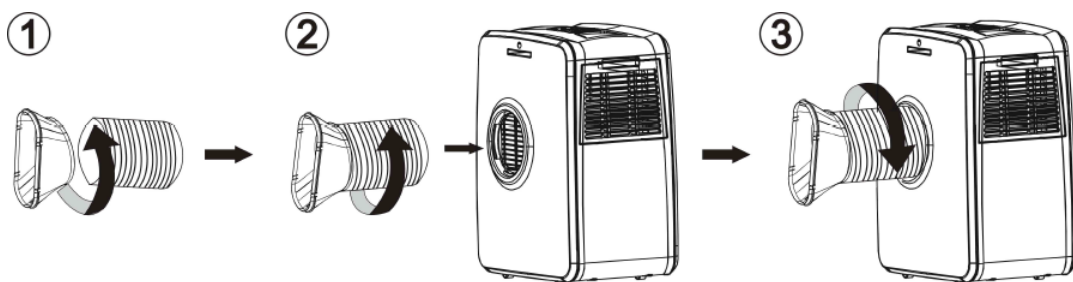

Uwaga: Aby usunąć adapter z rurą należy powtórzyć wszystkie czynności w odwrotnej kolejności.

FRAL SUPER COOL FSC03

KLIMATYZATOR PRZENOŚNY

7. PRACA KLIMATYZATORA NA ZEWNĄTRZ POMIESZCZENIA.

Należy podłączyć rurę do 1,5 mb za pomocą nakładki na wylot zimnego powietrza. Klimatyzator może w ten sposób podawać schłodzone powietrze do pomieszczenia. Skutkuje to zwiększoną efektywnością chłodzenia pomieszczenia o około 30% i znacznie zredukowanym hałasem.

Bezwzględny warunki do takiego wykorzystania są:

1. W trybie chłodzenia temperatura zewnętrzna musi być niższa niż 32°C Miejsce ustawienia powinno być zacienione i przewiewne.
3. Urządzenie powinno być chronione przed rozpyloną wodą, mgłą oraz opadami atmosferycznymi (deszcz, śnieg).
4. Chronić urządzenie przed zbyt dużym zapyleniem.

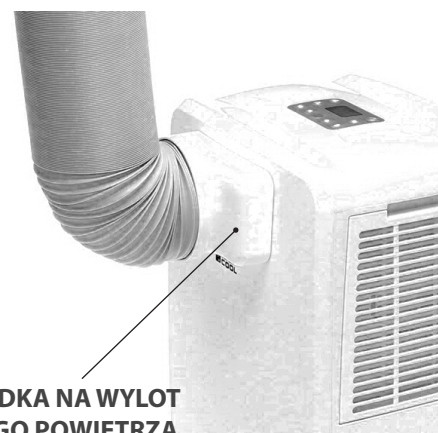

8. INSTALACJA ZESTAWU OKIENNEGO.

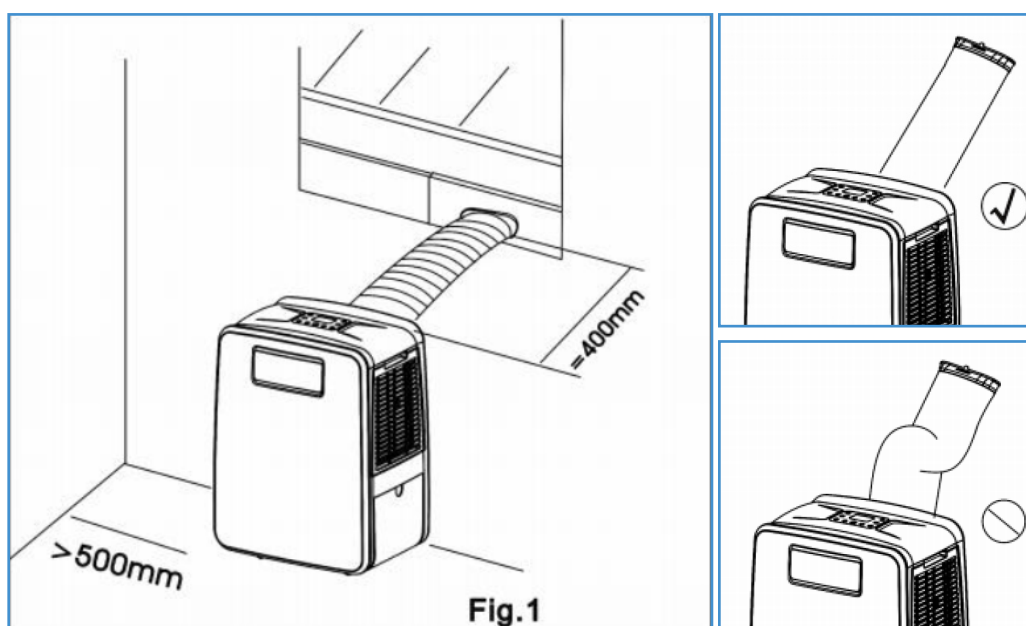

Jeżeli urządzenie będzie używane przede wszystkim jako klimatyzator to polecamy zamontować rurę ciepłego powietrza w oknie, zestaw okienny w opcji. Otwórz okno częściowo i poziomo lub pionowo włóż w nie adapter. Wciśnij rurę do adaptera do końca i upewnij się że nie ma możliwości rozłączenia.

Uwaga: Zestaw do okna został zaprojektowany do okien lub drzwi skrzydłowych lub przesuwanych. W razie innych modeli okien zestaw nie będzie miał zastosowania. Należy zwrócić uwagę również aby przepływ powietrza z zewnątrz był jak najmniejszy.

Ważne odległości:

Rura rozciąga się od 28 cm do 150 cm. Jeżeli rura rozciąga się powyżej tej długości może nie być maksymalnie wydajna. Najodpowiedniejsza długość to 40 cm. Rura do odprowadzenia gorącego powietrza musi być zamontowana prawidłowo w przeciwny razie może dojść do przegrzania urządzenia. Nie należy zginać rury więcej niż o 30°

Działanie i ustawienia

Urządzenie posiada pięć funkcji: chłodzenie (klimatyzacja lub wentylacja), ogrzewanie, osuszanie, nawilżanie i oczyszczanie powietrza (z filtrem HEPA i węglowym). Wentylator posiada trzy poziomy pracy: niski, wysoki, automatyczny. Zakres temperatury: 17-30°C.

9. PANEL STEROWANIA.

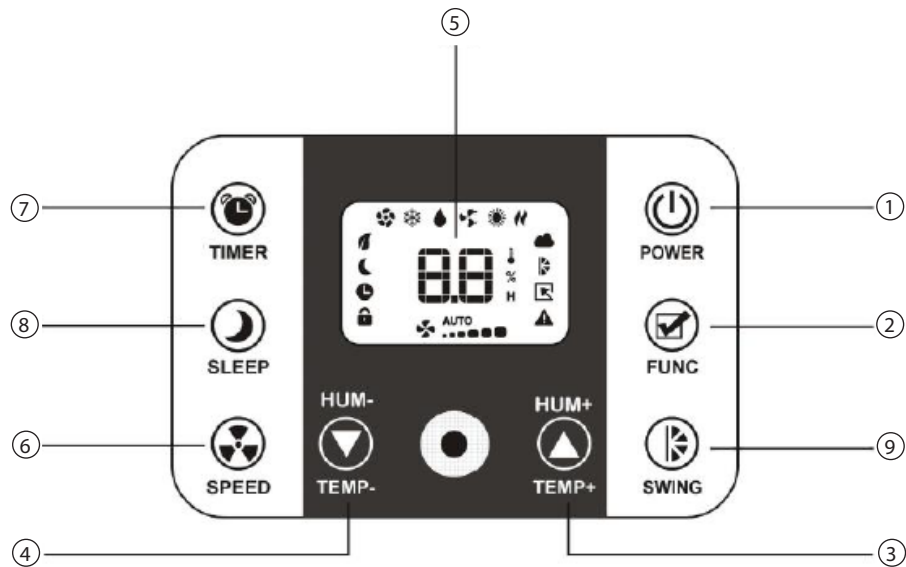

- 1. Włącznik ON/OFF
- 2. Wybór funkcji
- 3. Wilgotność/ Temperatura „+”
- 4. Wilgotność/ Temperatura „-”

- 5. Wyświetlacz LCD
- 6. Prędkość wentylatora
- 7. 24 godzinny timer
- 8. Tryb nocny
- 9. Funkcja oscylacji

	Tryb oczyszczania
	Tryb nocny
	Timer
	Tryb nawilżania
	Zmiana trybu
	Alarm błędu
	Tryb klimatyzacji
	Tryb osuszania



	Temp./Wilgotność/Czas
	Temperatura
	Wilgotność
	Czas
	Wentylator
	Tryb auto
	Tryb wentylacji
	Zabezpieczenie przed dziećmi



10. DZIAŁANIE URZĄDZENIA

Po podłączeniu do gniazdka urządzenie jest gotowe do działania.

 Włącznik- naciśnij ten przycisk aby włączyć urządzenie, ustawi się automatycznie na tryb klimatyzacji. Aby wyłączyć urządzenie naciśnij przycisk ponownie.

 Wybór funkcji- naciśnij ten przycisk aby wybrać Klimatyzację, Osuszanie, Nawilżanie lub Oczyszczanie)

  Temp- i Temp + ustaw temperaturę w trybie klimatyzacji. Zakres temperatury wynosi 17-30°C. Przyciski zwiększą lub zmniejszą wartość temperatury o 1°C.

  Hum - i Hum + podczas osuszania lub nawilżania: przyciski zwiększą lub zmniejszą wartość wilgotności o 5% w zakresie 30-90%.

 Wyświetlacz LCD wskazuje obecną temperaturę, wilgotność, ustawienia timera.

Kiedy temperatura lub timer zostaną ustawione nowe ustawienia będą widoczne a następnie wyświetli się temperatura panująca w pomieszczeniu. Wyświetlacz wskazuje również wybór funkcji i szybkość wentylatora. Wyświetlacz wskazuje także kody błędów, zob. KODY BŁĘDÓW.

 **Prędkość wentylatora WYSOKA -NISKA i AUTOMATYCZNA**
Jeżeli podczas klimatyzowania ustawiony jest tryb Automatyczny wówczas prędkość wentylatora będzie ustawiła się sama zgodnie z różnicą między ustawieniami i panującą temperaturą.

 **Timer** Przycisk służy do ustawienia przedziału czasu danej operacji. Użyj tego przycisku do włączenia/wyłączenia urządzenia po skończeniu pracy. Możesz również ustawić automatyczne wyłączenie urządzenia po zakończeniu pracy. Aby włączyć automatyczny start należy przełączyć urządzenie w tryb gotowości. W czasie ustawiania timera można wybrać również tryb pracy i prędkość wentylatora. Wyłączenie urządzenia przyciskiem POWER spowoduje wyczyszczenie ustawień.

 **Tryb klimatyzacji** Użyj Temp- i Temp+ aby ustawić temperaturę klimatyzacji. Przyciski pozwalają na zwiększenie lub zmniejszenie temperatury o 1 oC w zakresie temperatury 17-30oC. Jeżeli temperatura w pokoju jest wyższa niż zadana wówczas mikrokomputer rozpocznie pracę kompresora i będzie obniżać temperaturę w pomieszczeniu.

Można ustawić również tryb automatyczny. Zalecamy wyprowadzić rurę na zewnątrz przez otwór w ścianie lub okno, należy użytkować urządzenie w pomieszczeniu o odpowiedniej kubaturze.

Uwaga: Podczas klimatyzowania należy upewnić się, że zbiornik na wodę znajduje się na swoim miejscu tak aby jeszcze bardziej podnieść efektywność klimatyzowania. Klimatyzator jest urządzeniem, które posiada zaawansowaną funkcję odprowadzania wody podczas procesu klimatyzacji, dlatego nie ma potrzeby wyjmowania i opróżniania zbiornika.

 **Tryb osuszania** Wybierz funkcję osuszania. Klimatyzator jest inteligentnym osuszaczem posiadającym mikrokomputer, który mierzy wilgotność w pomieszczeniu. Dzięki temu może ustawić osuszanie ciągłe zgodne z panującymi warunkami pomieszczenia, co pozwoli na oszczędzenie energii elektrycznej. Jeżeli wilgotność w pomieszczeniu jest niższa o 2% od zadanej kompresor zatrzyma się automatycznie na 3,5 minuty oszczędzając energię. Mikro komputer zmierzy wilgotność i jeżeli wilgotność panująca w pomieszczeniu będzie miała wartość o 2% wyższą kompresor włączy się.

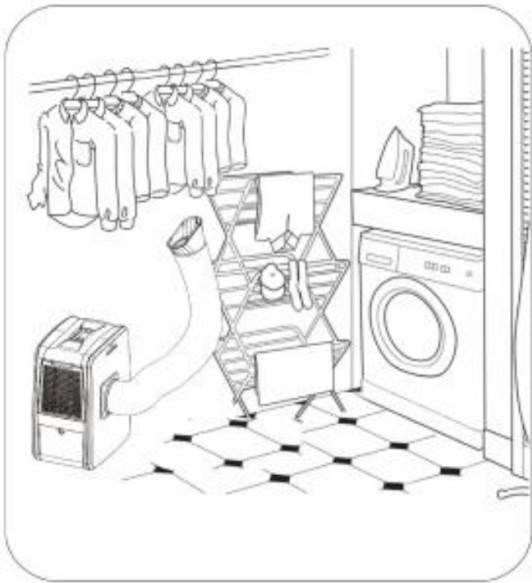

Ustawienia wilgotności (HUM-, HUM+) CO (praca ciągła) -30% -35% -40% -45% -50% -55% -60% -65% -70% -75% -80% -85% 90% - praca ciągła

Tryb osuszania: ustaw wilgotność na pracę ciągłą lub przedział wilgotności 30-50%, a prędkość wentylatora na tryb maksymalny i umieść urządzenie około 1,5 metra od ubrań/ suszarki do prania. Nie umieszczaj ubrań bezpośrednio nad urządzeniem. Możesz także zainstalować rurę gorącego powietrza i skieruj ją bezpośrednio na osuszany przedmiot. Upewnij się, że nic nie blokuje gorącego powietrza z osuszacza. Jeżeli zbiornik będzie pełen urządzenie wyłączy się. Nie wyjmuj zbiornika do czasu aż zbiornik napełni się całkowicie i urządzenie wyłączy się. Kiedy zbiornik zapełni się odczekaj 30 minut zanim go opróżnisz, woda może się jeszcze rozmrażać. Nie przemieszczaj urządzenia bez zbiornika wody. Po opróżnieniu włóż zbiornik z powrotem i naciśnij przycisk POWER.

Uwaga: po zdjęciu gumowego korka woda będzie spływała do zbiornika. Urządzenie można pozostawić bez ciągłego nadzoru. Na wyświetlaczu może pojawić się DF, oznacza to, że włączył się system rozmrażania. Po zakończeniu cyklu rozmrażania osuszacz ponownie rozpocznie pracę. Im niższa temperatura w pomieszczeniu tym częściej cykl rozmrażania będzie się włączał.

Tryb ogrzewania Urządzenie można wykorzystać jako ogrzewacz pomieszczenia. Przy poborze 360 W można uzyskać 900 W ciepła.

Wybierz funkcję osuszania przyciskami HUM/TEMP ustaw pracę ciągłą „CO”. Rurą zimnego powietrza wyprowadź zimne powietrze na zewnątrz, natomiast ciepłe powietrze do wewnątrz pomieszczenia. W przypadku gdy urządzenie pracuje na zewnątrz pomieszczenia. Przy niższych temperaturach może się okresowo wyłączyć w celu rozmrożenia.

Tryb nawilżania Wybierz funkcję nawilżania. Klimatyzator jest efektywnym nawilżaczem o wydajności do 5l/ 24 godz. Jeżeli pomieszczenia w twoim domu są zbyt suche, lub jeżeli ktoś z Twojego otoczenia cierpi na alergię, urządzenie pozwoli na utrzymanie idealnego poziomu wilgoci. Klimatyzator jest inteligentnym nawilżaczem posiadającym mikrokomputer, który mierzy wilgotność w pomieszczeniu i jeżeli wartość jest zbyt niska włącza się. Wlej około 0,8 litra wody przez miejsce do wlewania (13), które znajduje się za filtrem. Ustaw wilgotność przyciskami HUM-/HUM+. Urządzenie wyłączy się po około 4 godzinach. Jeżeli istnieje taka potrzeba należy wlać więcej wody do zbiornika (ok. 0,8l). Nadmiar wody spłynie do zbiornika. Wentylator i silnik do zraszacza wody będą działały, kompresor wyłączy się.

Uwaga: upewnij się że gumowy korek jest na miejscu, w przeciwnym razie nawilżacz nie będzie działał.

Ustawienia wilgotności (HUM-, HUM+) CO (praca ciągła) -30% -35% -40% -45% -50% -55% -60% -65% -70% -75% -80% -85% 90% - praca ciągła

Uwaga! Do nawilżania należy używać tylko wody zdemineralizowanej. Zwykła woda spowoduje zakamienienie urządzenia i jego uszkodzenie.



Oczyszczacz powietrza/wentylator Wybierz funkcję oczyszczana. Klimatyzator posiada dwa filtry powietrza HEPA, który poprawi jakość powietrza. Podczas normalnego oczyszczania powietrza wyświetlacz LCD będzie wskazywał symbol **CL** i będzie działał tylko wentylator. Jeżeli urządzenie będzie użytkowane bez filtra HEPA i filtra węglowego, będzie posiadało funkcję wentylacji. Po 2000 godzinach pracy wskaźnik alarmu będzie wskazywał na komunikat E8. Proszę wówczas wymienić filtry HEPA, następnie wcisnąć i przytrzymać SPEED przez 3 sekundy aby zresetować licznik zmiany filtra.

Tryb nocny Wybierz opcję na panelu LCD Podczas trybu klimatyzacji wybierz opcję nocną. Temperatura automatycznie zwiększy się o 1°C po godzinie, a po dwóch o 2°C.

Kąt nachylenia kratki/ oscylacja Tym przyciskiem można zmieniać kąt nachylenia kratki wylotu powietrza, aby zmienić ustawienia wciśnij przycisk, kratki zaczną się przesuwac, po uzyskaniu odpowiedniego nachylenia ponownie wciśnij przycisk. ALARM kiedy zbiornik wody jest pełen, na panelu LCD wyświetli się komunikat E4. Należy opróżnić zbiornik podczas osuszania, lub wyjąć gumowy korek z odpływu powietrza, poczekaj aż wewnętrzny zbiornik zostanie opróżniony, a następnie opróżnij zbiornik główny jeżeli urządzenie działa jako klimatyzator. Komunikat E4 zniknie po opróżnieniu zbiornika, a urządzenie można ponownie włączyć przyciskiem POWER. Komunikat E8 wskazuje na potrzebę zmiany filtra, po zmianie można zresetować licznik wciskając FAN SPEED na panelu kontroli przez 3 sekundy.

FRAL SUPER COOL FSC03

KLIMATYZATOR PRZENOŚNY

Zabezpieczenie przed dziećmi Naciśnij przyciski   na panelu kontroli i przytrzymaj przez 3 sekundy aż do chwili uruchomienia zabezpieczenia przed dziećmi, panel kontroli będzie zablokowany aż do momentu wyłączenia zabezpieczenia. Aby je wyłączyć należy przytrzymać te same przyciski przez 3 sekundy.

UWAGA!!!

Aby uzyskać maksymalny efekt chłodzenia lub osuszania zaleca się pracę bez zainstalowanego filtra HEPA oraz filtra węglowego

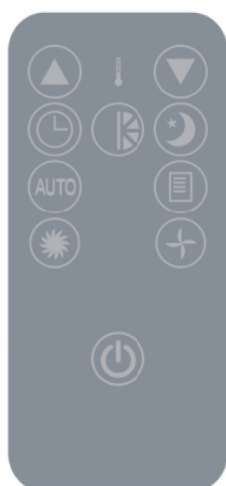

-  **ON/OFF**
-  **Funkcje**
-  **Zegar**
-  **Wysoka prędkość went.**
-  **Wysoka prędkość went.**
-  **Niska prędkość went.**
-  **Tryb nocny**
-   **Temp/Wilgotność**
-  **Kąt nachylenia kratki**

11. FUNKCJE OCHRONNE

Ochrona przed zamrażaniem

Kiedy temperatura powietrza jest niska podczas klimatyzacji lub osuszania, sprężarka i pompa wody przestaną pracować jeżeli temperatura parownika będzie za niska. Jeżeli temperatura wzrośnie urządzenie rozpocznie pracę.

Zabezpieczenie przed przelaniem wody

Kiedy poziom wody w wewnętrznym/zewnętrznym zbiorniku dojdzie do maksymalnego poziomu urządzenie wyświetli automatycznie E4 na panelu LCD. Proszę wówczas opróżnić zbiornik, jak to przedstawiono w rozdziale o drenażu wody.

Zabezpieczenie kompresora

Kompresor posiada zabezpieczenie przed przegrzaniem, która zabezpiecza przed jego uszkodzeniem. Sprężarka działa wówczas z 3 minutowym opóźnieniem.

12. DRENAŻ WODY

Klimatyzator to zaawansowany klimatyzator, w którym nie trzeba opróżniać zbiornika podczas klimatyzacji pomieszczenia. Jeżeli urządzenie działa prawidłowo większość skroplonej wody służy do chłodzenia skraplacza, nadmiar odparowuje.

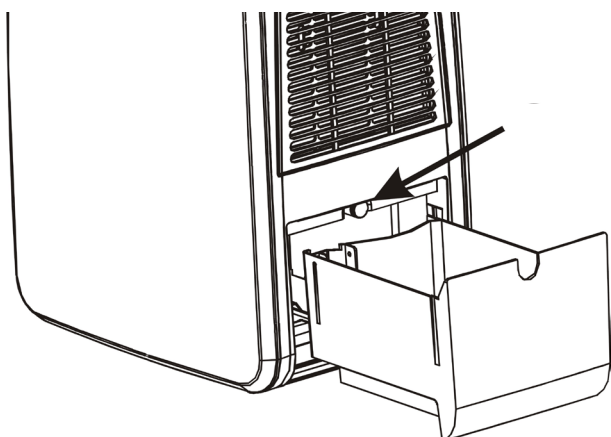

Upewnij się że gumowy korek jest na miejscu, nie używaj także stałego odprowadzenia wody jeżeli chcesz klimatyzować pomieszczenie.

13. DRENAŻ RĘCZNY

1. Jeżeli zewnętrzny lub wewnętrzny zbiornik wody jest pełen, urządzenie wyłączy się.
2. Wyłącz urządzenie i wyjmij wtyczkę z gniazdka. Usuń gumowy korek i pozostaw tak urządzenie na około 30 minut, aby woda z wewnętrznego zbiornika zleciała do zewnętrznego. Postaraj się nie poruszać urządzenia gwałtownie, może to spowodować wylanie się wody.
3. Opróżnij zbiornik zewnętrzny.
4. Załóż ponownie gumowy korek.

Ciągłe odprowadzenie wody

1. Usuń gumowy korek (nie wyjmuj zbiornika). 1.2 Użyj rurki do drenażu wody.
2. Możesz włożyć rurkę do swojego systemu wodno-kanalizacyjnego, odprowadzić ją na zewnątrz pomieszczenia lub połączyć ją z pompą wody.
3. Ten rodzaj operacji jest polecany zwłaszcza do osuszania pomieszczenia bez nadzoru.

Uwaga: jeżeli urządzenie pracuje jako klimatyzator nie należy podłączać rury do odprowadzania wody. Proszę upewnić się, że gumowy korek znajduje się na miejscu.

Proszę wyjąć rurę gorącego powietrza, podłączyć rurę do odprowadzenia wody i ustawić urządzenie grawitacyjnie tak, aby woda spływała szybciej.

Kiedy w urządzeniu zbiornik jest pełen na wyświetlaczu pojawi się komunikat „E4”. Usuń gumowy korek aby woda ze zbiornika wewnętrznego spłynęła do zewnętrznego. Po opróżnieniu zbiorników proszę zrestartować urządzenie tak aby mogło pracować w normalnym trybie.

14. UŻYTKOWANIE

Czyszczenie. Proszę wyłączyć urządzenie i wyjąć wtyczkę z gniazdka, następnie wyczyścić plastikową obudowę miękką, zwilżoną ściereczką. Nie używaj środków chemicznych (benzyny, alkoholu i innych).

Czyszczenie filtra powietrza

- a) Proszę czyścić filtry co najmniej raz na dwa tygodnie. Jeżeli filtry są zanieczyszczone kurzem będzie to rzutowało na pracę urządzenia.
- b) Aby wyczyścić filtry należy je wyjąć i zanurzyć je w 40°C wodzie.
- c) Poczekaj aż wyschną.
- d) Filtry HEPA wyczyść odkurzaczem, nigdy ich nie mocz.
- e) Włóż filtry z powrotem.

Kończenie konserwacji urządzenia:

1. Wyjmij wtyczkę z gniazdka.
2. Opróżnij wewnętrzny zbiornik wody.
3. Opróżnij zewnętrzny zbiornik.
4. Podłącz urządzenie do prądu i ustaw na najmniejszy poziom wentylacji w trybie oczyszczacza.
5. Niech urządzenie pracuje tak przez pół dnia, to pozwoli na dokładne osuszenie. To działanie zapobiegnie rozwojowi pleśni w urządzeniu.
6. Wyczyść filtry, zgodnie z procedurą opisaną powyżej.
7. Wyłącz urządzenie i wyjmij wtyczkę z gniazdka.
8. Oddziel od siebie rurę i płaską końcówkę, przechowuj je w bezpiecznym miejscu.
9. Przykryj urządzenie i przechowuj w suchym miejscu.
10. Wyjmij baterie z pilota.

15. MOŻLIWE PROBLEMY

Nie naprawiaj urządzenia samodzielnie, naprawy w nieautoryzowanym serwisie mogą spowodować utratę gwarancji.

Problem	Powód	Przyczyna
Urządzenie nie działa	Brak podłączenia do prądu.	Włóż wtyczkę do gniazdka i włącz urządzenie.
	Zbiornik jest pełen, błąd E4.	Opróżnij zbiorniki.
	Wskaźnik wymiany filtra, błąd E8.	Wymień filtry i/lub zresetuj urządzenie przytrzymując przycisk wentylatora przez 3 sekundy.
	Funkcja timera jest aktywna.	Skasuj funkcję timera.
	Temperatura w pomieszczeniu jest za niska lub za wysoka.	Używaj tylko w temperaturze od 7-35°C.
Urządzenie uruchamia się ale nie działa.	Jest wystawione na nadmierne działanie słoneczne.	Zastów zastłony.
	Okna są otwarte. Zbyt wiele osób przebywa w pomieszczeniu lub zbyt wiele urządzeń emituje ciepło.	Zamknij okna.
	Filtr jest bardzo zanieczyszczony.	Wyczyść lub wymień filtr.
	Wlot powietrza jest zablokowany.	Usuń wszelkie możliwe blokady.
	Temperatura w pomieszczeniu jest niższa niż zadana.	Zmień temperaturę.
Urządzenie jest głośnie.	Urządzenie nie znajduje się na płaskiej powierzchni.	Ustaw urządzenie na równym i twardym podłożu.
Sprężarka nie działa.	Ochrona przed przegrzaniem jest aktywna.	Sprawdź wentylację. Zrestartuj urządzenie po 5 minutach kiedy sprężarka się ochłodzi.
Pilot nie działa.	Pilot jest zbyt daleko od klimatyzatora.	Przemieść pilot bliżej urządzenia.
	Panel kontroli nie uzyskał sygnału z pilota.	
	Baterie się wyczerpały.	Wymień baterie.
Komunikat E1	Spięcie elektryczne na czujniku temperatury i PCB.	Zgłoś się do autoryzowanego serwisu.
Komunikat E2	Spięcie elektryczne na czujniku temperatury i okablowaniu PCB.	Zgłoś się do autoryzowanego serwisu.
Komunikat E4	Wskazuje na pełen zbiornik lub słabe połączenie z gniazdkiem.	Jeżeli zbiornik zewnętrzny jest opróżniony zgłoś się do autoryzowanego serwisu.
DF	Ochrona przeciw zamrażaniu.	Poczekaj aż urządzenie zakończy tryb rozmrażania. Funkcja włącza się automatycznie.

Jeżeli te porady nie rozwiążą problemu należy się bezzwłocznie skontaktować z autoryzowanym serwisem.

16. DANE TECHNICZNE

DANE TECHNICZNE	FSC03
Wydajność	0.8 kW
Wydajność osuszania	18l/dzień (30°C - 80%RH)
Wydajność nawilżania	0.2 l/godz.
Moc pobierana przy chłodzeniu	307 W
Moc pobierana przy osuszaniu	307 W
Moc pobierana przy nawilżania	60 W
Pobór prądu	Chłodzenie: 1.6 A
Max. poziom hałasu (ciśnienia akustycznego)	56 dB(A)
Poziom hałasu	46 dB(A)
Przepływ powietrza	150m ³ /godz.
Max. ciśnienie	2.5 Mpa
Zasilanie	20-240V/50Hz
Bezpiecznik	250VAC 2A
Czynnik chłodniczy	R134a, 200 g
Waga netto	14.5 kg
Wymiary	285 x 375 x 500 mm
Pojemność zbiornika	2.6 l

**To urządzenie jest hermetycznie zamknięte i zawiera gaz fluorowany:
R134a – 200 g CO2 – 286 kg GWP - 1430**

Jeżeli masz problem z urządzeniem, upewnij się że:

1. Czy urządzenie stało co najmniej 2 godziny?
2. Czy urządzenie jest podłączone do prądu?
3. Czy wszystkie bezpieczniki są w porządku?
4. Wyłącz urządzenie na 3 minuty aby sprawdzić czy problem został rozwiązany. Zrestartuj urządzenie.
5. Sprawdź czy zbiornika na wodę jest pełen.