

### Attention:

This appliance can be used by children aged from 8 years and above and persons with reduced physical, sensory or mental capabilities or lack of experience and knowledge if they have been given supervision or instruction concerning use of the appliance in a safe way and understand the hazards involved. Children shall not play with the appliance. Cleaning and user maintenance shall not be made by children without supervision.

If the supply cord is damaged, it must be replaced by the manufacturer, its service agent or similarly qualified persons in order to avoid a hazard.



# SA150

## Compact air purifier

Home series - desktop

Thank you for use this product which is protected by intellectual property. Please read this instruction manual carefully before use and keep it for future use.

The „optional" are optional functions, please kindly check with the retailer if your machine has with these functions

# Make your home free from bacterias and viruses

## Environment self cicatrization

produces air vitamin

It can generate 5.000.000 air „vitamine" every second which can improve the home environment.

## Anti bacteria

Restrain the breeding and activity of viruses

Antimicrobial filter kills bacteria and inhibits it's activation

## Healthy air

Healthy air is the basis of health and life



A child needs 400 KG of air everyday, equal to 100 times of an adult needs water per day. So it is very important to the health to improve the air environment of live.

CAUTIONS	1-3	<b>OPERATING INSTRUCTION</b>	9-12
WARNING	2	Power setting	9
ATTENTION	3	Chi Id ren lock setting	9
		Fan speed setting	10
<b>PRODUCT PERFORMANCE</b>		Sleep made	10
<b>AND TECHNICAL FEATURES</b>	4	Timer setting	11
Product performance	4	Function setting	11
Technical features	4	Filler re placement reminder	12
<b>COMPONENT INTRODUCTION</b>	5-6	<b>MAINTENANCE AND</b>	
Diag ram of the outlook	5	<b>CLEANING INSTRUCTION</b>	13
Diag ram of unit	5	Maintenance and cleaning instruction	13
Operating parts	6		
<b>CAUTIONS BEFORE OPERATING</b>	7-8	<b>FAQ</b>	14
How to touch the control panel?	7		
Disassembling filler cover	7	<b>TECHNICAL PARAMETERS</b>	15-16
Installation of the filters	8	Parameters of the unit	15
Power supply	8	Filler parameters	16
Placement	8		

# CAUTIONS

In order to prevent harm or damage happened to users or others, be sure to comply with the requirement as below:

## Warning/ Attention

-  **Warning** It reminds that misusing or mishandling may cause death.
-  **Attention** It reminds that misusing or mishandling may cause hurt.



**FORBID**



**IMPORTANT**

**Kindly attention:** If the power wire is broken, to prevent danger happen, please send it to agent, after-sales service or technical person for repair.

## WARNING

Please supervise your children and avoid them from touching or using machine.

**Do not connect or disconnect the power with wet hand**

It may cause electrical shocking.

**No disassembly, repair and reconstruction.**

It may cause fire or damage. Please send it to the retailer for repair.

**Do not use the over run socket or wiring connector. Do use the rated voltage.**

It may cause fire

**Do plug the power into the socket completely.**

It may cause fire because of heating or electrical shocking.

Do not use the damaged plug or loose socket



**AVOID WET**



**NO DISASSEMBLE**



**FORBID**



**Avoid any water on the surface of the unit.**

It may cause short circuit or electrical shocking.

**The appliance must be disconnected from the supply mains before cleaning or other maintenance.**

Otherwise the unit may start working in a sudden which may cause electrical shocking or hurt.

**Do not insert any metal objects into the unit.**

It may cause hurt or electric shocking.

**Do not repair it when the cord or plug is damaged.**

It may cause short circuit, electric shocking or fire. Please send it to the retailer for repair.

**If there is dust on the plug, it may weaken the insulation, even cause fire**

Take out the plug and clean it with dry cloth.

Please remove the plug from the socket if not using for a long period.



**AVOID WET**



**DISCONNECT POWER**



**FORBID**



**FORBID**



**DO CLEAN THE PLUG TERNLY**

## ATTENTION

### ATTENTION

**Do not power the unit on when using insecticide in the room**

Otherwise the insecticide may be stored in the unit and will blow out during the normal working time. It is harmful to the health. Please ventilate completely after having used the insecticide before turn on the unit.



**FORBID**

**Keep away from alcohol, organic impregnant or insecticide.**

It may cause cracking, short circuit, electric shocking, hurt or fire

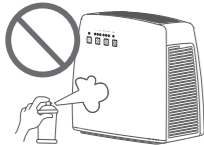

**Do not use in the room with lampblack such as kitchen.**

It may cause hurt because the machine is not a ventilator

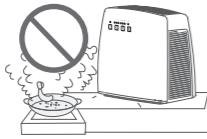

**Please ventilate timely when used with fire in the room.**

Otherwise it may cause poisoning of Co, as the machine is not a ventilator

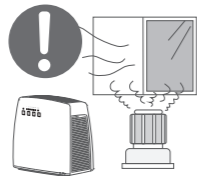

**Do not blow in any combustible or fire red cigarette into the unit.**

It may cause fire



**Please hold the plug instead of the cord when unplug the power.**

Otherwise it may cause short circuit, breaking of the cord, electric shocking or fire.



**Do not use in the watery or high temperature room such as the bathroom etc.**

Otherwise it may cause creepage, electric shocking or fire.

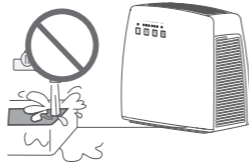

**Please remove the plug from the socket if any conditions as below:**

- If all switches do not work
- If the power cord or plug hot singularly
- If any peculiar smell, exceptional noise or vibration
- Any other abnormality or failure

If the power cord is damaged, please send it to the retailer or service center or technician for repairing. Do not change or repair it by yourself.

## PRODUCT PERFORMANCE AND TECHNICAL FEATURES

### PRODUCT PERFORMANCE

- **Antimicrobial Filter:** Eliminates mold, allergens and bacterial.
- **HEPA:** Using a new generation of composite materials, can effectively remove particles PM2.5, PM10
- **Activated carbon filter:** Biosynthesis of walnut shell, the adsorption area is bigger, it can effectively remove smoke and formaldehyde.
- **Photo catalyst:** Using titanium dioxide (TiO<sub>2</sub>) material, its oxidation function can damage the filter captured the cell membrane of bacteria, inhibit virus activity.
- **Anion:** Negative ion is praised as Air Vitamin. People live in the high negative ionic environment, can promote human new and old superseded, improve immunity.

### TECHNICAL FEATURES

- Touch control panel: Easy to operate.
- LED light display: Easy to show.
- Automatic alarm: Filters replacement light setting. ERP design, standby power, 5W.
- Energy saving motor, more quiet and more green.

## COMPONENT INTRODUCTION

### DIAGRAM OF THE OUTLOOK



### DIAGRAM OF UNIT

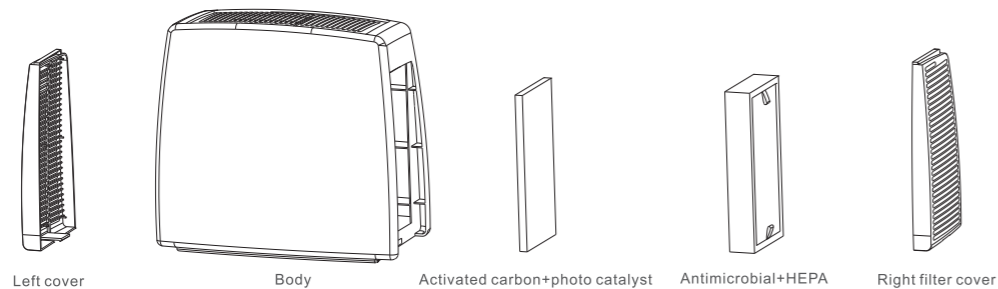

## COMPONENT INTRODUCTION

### OPERATING PARTS

• Diagram of operating button

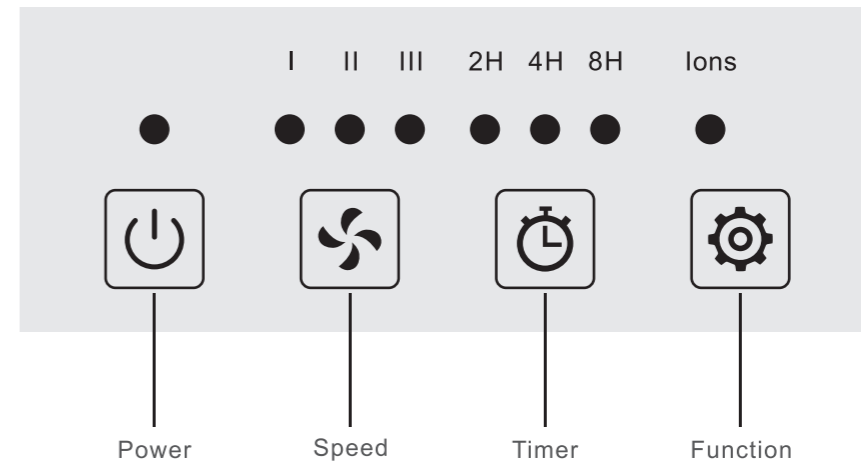

## CAUTIONS BEFORE OPERATING

### HOW TO TOUCH THE CONTROL PANEL?

- Please touch the button with whole finger



**WRONG**



**CORRECT**

### DISASSEMBLING FILTER COVER

- Disassembly diagram



Lift up the unit with one hand and open the side cover with another hand by holding up from the bottom of the cover.

- Installation diagram



1. Please insert the top part of side cover into the slot.
2. Press down the bottom part of side cover, then it's installed well.

## CAUTIONS BEFORE OPERATING

### INSTALLATION OF THE FILTERS

- Take off right side cover.
- Take out Antimicrobial+HEPA, activated carbon+photo catalyst filter, and tear off its PE bag, please install filters sequentially.



Take off right side cover



Install activated carbon+photo catalyst filler



Install Antimicrobial+HEPA

### POWER SUPPLY

- AC voltage

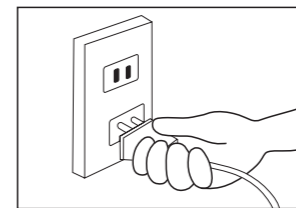

**Power plug**

Please don't connect this machine with wrong voltage of power supply, inserting the plug firmly into the power socket.

### PLACEMENT

- Please keep the machine air inlet and outlet 30cm or more away from the wall and home furniture
- Do not use the machine in front of heat source outlet.

## OPERATING INSTRUCTION

### POWER SETTING

- Pressing the power icon, the device start to work.

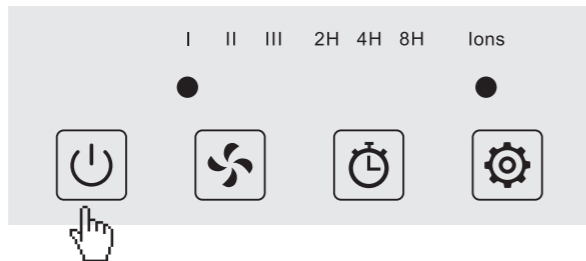

### CHILDREN LOCK SETTING

- Pressing power icon and hold on for 5 seconds, after a sound like "D", the children lock made. Please note, the other button doesn't work under children lock made. Hold on power icon for 5 seconds again to quit children lock made and other operation recovery.

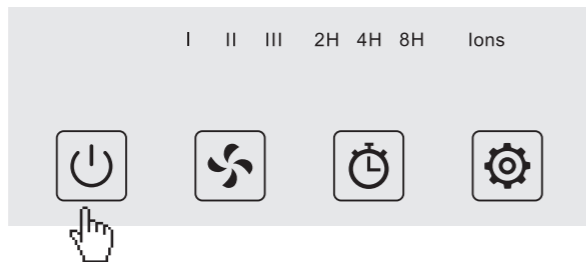

## OPERATING INSTRUCTION

### FAN SPEED SETTING

- Pressing SPEED icon to select Low, Med, High speed, The diagram as following:

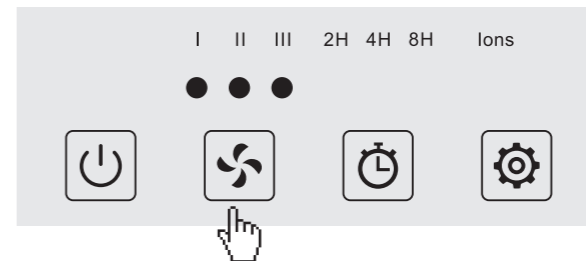

### SLEEP MODE

- Pressing SPEED icon and hold on for 5S, after a sound like "D", the sleep mode will be turned on, machine will under I speed and all the lights will turn off. Press any button to quit sleep mode.

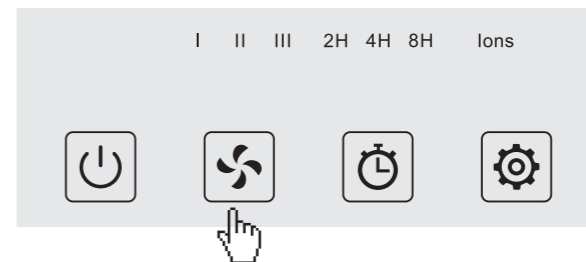

## OPERATING INSTRUCTION

### TIMER SETTING

• Pressing TIMER button to select 2H, 4H, BH and no timing made, The diagram as following:

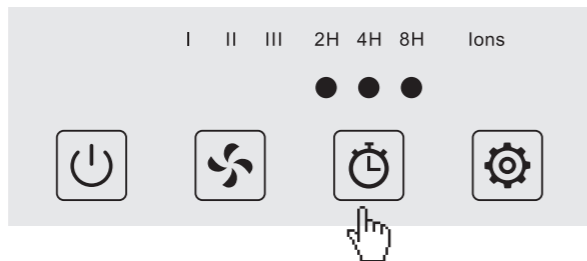

### FUNCTION SETTING

• Pressing the function icon on the product operating panel, the anion can be turn off or turn on again. The diagram as following:

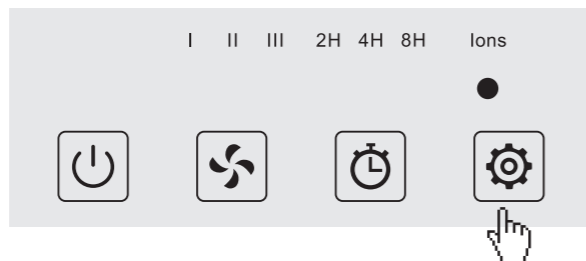

## OPERATING INSTRUCTION

### FILTER REPLACEMENT REMINDER

1. When speed indicator flashing, it means the filter's life comes to end, please replace new filter.
2. When speed indicator still flashing after a new filter replaced, press time setting button and hold on for 5 seconds,

After a sound like „D" ,speed indicator will stop flashing and the machine start to record the filter using time.

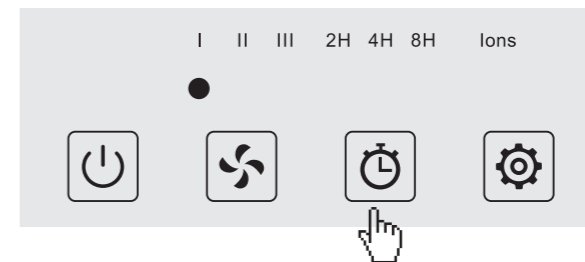



## MAINTENANCE AND CLEANING INSTRUCTION

### MAINTENANCE AND CLEANING INSTRUCTION

Maintenance and cleaning instruction



Please remove plug from the socket before cleaning and maintenance.



- Cleaning the body for this device by damp cloth, then wipe it dry.
- If machine is too dirty, neutral detergent can be used for cleaning, but please dilute the detergent before use.
- Do not clean the unit with the solvent listed on the right which may cause distortion or discoloration.

## FAQ

- If the machine can't work properly, please kindly check as below before you send it out for repair.

ABNORMAL OCCURRENCE	CHECKING METHODS	SOLUTION
DO NOT WORK	Please check if the plug is disconnected from the socket.	Power plug should be plugged properly
	• Please check if the filter cover is installed completely	Recover the filter cover correctly
ODOR CAN NOT BE REMOVED	• Is there a very strong odor in the using environment? (Notes: air should be purified continuously)	Suggesting to ventilate, then start up the machine.
	• Does the using life time for activated carbon filter come to the end?	Please replace new filters.
HIGH NOISE	• Is the PE bag for filter removed?	Please take out filters and tear off PE bag
	Does the using life time for HEPA come to the end?	Please replace new HEPA.

If the problem still existed after above inspections, please disconnect the power and send it for repair.

## TECHNICAL PARAMETERS

### PARAMETERS OF THE UNIT

<b>Model No.:</b>	<b>SA150</b>
<b>Voltage Supply:</b>	<b>220V-240V,50Hz</b>
<b>Air flow volume(m<sup>3</sup>/h):</b>	<b>70/100/150 m<sup>3</sup>/h</b>
<b>Noise level dB (A):</b>	<b>25-40 db(A)</b>
<b>Ions</b>	<b>5 x 10<sup>6</sup> ions/cm<sup>3</sup></b>
<b>Product size:</b>	<b>329x170x300(mm)</b>
<b>Net weight:</b>	<b>3.2KG</b>
<b>Power rating (W):</b>	<b>26W</b>
<b>Applicable area:</b>	<b>max. 20m<sup>2</sup></b>

## TECHNICAL PARAMETERS

### FILTER PARAMETERS

<b>Description</b>	<b>Size</b>	<b>Life time</b>
<b>Antimicrobial+HEPA</b>	<b>209x102x40(mm)</b>	<b>About 6 months</b>
<b>Activated carbon and photo catalyst</b>	<b>203x97x15(mm)</b>	<b>About 6 months</b>

## ATTENTION:

Niniejsze urządzenie może być użytkowane przez dzieci w wieku powyżej 8 lat oraz osoby posiadające obniżone zdolności fizyczne, sensoryczne lub mentalne bądź nieposiadające doświadczenia i wiedzy, pod warunkiem zapewnienia nadzoru i udzielenia wskazówek dotyczących bezpiecznego użytkowania urządzenia oraz objaśnienia powiązanych zagrożeń. Dzieci nie powinny bawić się urządzeniem. Przeprowadzenie konserwacji i czyszczenia przez dzieci, które nie znajdują się pod nadzorem, jest niedopuszczalne.

Uszkodzony przewód zasilający powinien zostać wymieniony przez producenta, podległy mu serwis techniczny lub wykwalifikowany technik. W ten sposób unikniesz potencjalnych zagrożeń.



 **SUPER  
AIR™**



# SA150

## Kompaktowy oczyszczacz powietrza

Dziękujemy za wybranie naszego oczyszczacza chronionego prawem autorskim. Prosimy zapoznać się dokładnie z instrukcją obsługi urządzenia i zachować ją na przyszłość.

Funkcje oznaczone jako „opcjonalne, nie są dostępne we wszystkich modelach. Zapytaj sprzedawcę o dostępność poszczególnych funkcji.

# Uwolnij swój dom od bakterii i wirusów

## Samoleczenie się środowiska

Wytwarza „witaminy powietrza”.

Posiada zdolność generowania 5.000.000 „powietrznych witamin” na sekundę, dzięki czemu poprawia się jakość powietrza w domu.

## Antybakteryjny

Ogranicza rozwój i aktywność wirusów.

Filtr antybakteryjny zabija bakterie i hamuje ich rozwój.

## Zdrowe powietrze

Zdrowe życie zaczyna się od zdrowego powietrza.

Każdego dnia dziecko potrzebuje 400 kg powietrza, czyli ponad 100 razy więcej niż dzienne zapotrzebowanie dorosłej osoby na wodę. Dlatego z powodów zdrowotnych należy starać się poprawić jakość powietrza w środowisku, w którym żyjemy.

OSTRZEŻENIA	17-19	<b>INSTRUKCJA UŻYTKOWANIA</b>	25-28
		WŁĄCZANIE URZĄDZENIA	25
		ZABEZPIECZENIE PRZED DZIEĆMI	25
		USTAWIENIE PRĘDKOŚCI WENTYLATORA	26
		FUNKCJA NOCNA	26
		USTAWIENIA TIMERA	27
		JONIZATOR	27
		PRZYPOMNIENIE WYMIANY FILTRA	28
<b>FUNKCJE URZĄDZENIA I DANE</b>		<b>KONSERWACJA I CZYSZCZENIE</b>	29
<b>TECHNICZNE</b>	20		
FUNKCJE URZĄDZENIA	20		
DANE TECHNICZNE	20		
<b>OPIS KOMPONENTÓW</b>	21-22		
RYSUNEK POGLĄDOWY	21		
SCHEMAT URZĄDZENIA	21		
PANEL STERUJĄCY	22		
<b>UWAGI PRZED PIERWSZYM UŻYCIEM</b>	23-24	<b>MOŻLIWE PROBLEMY</b>	30
JAK UŻYTKOWAĆ PANEL DOTYKOWY?	23		
DEMONTOWANIE PRAWEJ POKRYWY FILTRA	24		
WYMIANA FILTRÓW	24		
ZASILANIE	24	<b>DANE TECHNICZNE</b>	31-32
MIEJSCE INSTALACJI OCZYSZCZACZA			

## OSTRZEŻENIA

Aby zapobiec obrażeniom ciała użytkowników i innych osób przestrzegaj poniższych zaleceń:

### OSTRZEŻENIE/ISTOTNE UWAGI



**Ostrzeżenie**

Przypomina że niepoprawne użycie lub obsługa mogą spowodować śmierć.



**Istotna uwaga**

Przypomina że niepoprawne użycie lub obsługa mogą spowodować obrażenia ciała.



ZABRONIONE



WAŻNE

### Pamiętaj:

Aby uniknąć ewentualnych zagrożeń w razie wystąpienia usterki przewodu zasilającego, należy dostarczyć urządzenie do dystrybutora, biura obsługi klienta lub serwisu – w celu dokonania napraw.

## ⚠ OSTRZEŻENIA

Pilnuj aby dzieci nie dotykały ani nie używały urządzenia

**Nie podłączaj ani nie odłączaj przewodu zasilającego mokrymi dłońmi.**

Może to spowodować porażenie prądem.



UNIKAĆ ZAMOCZENIA



**Nie demontuj, naprawiaj ani nie modyfikuj urządzenia.**

Może to spowodować pożar lub uszkodzenie urządzenia. W celu dokonania napraw przekaż urządzenie sprzedawcy lub serwisowi.



NIE DEMONTUJ



ZABRONIONE

**Nie przeciążaj gniazda ściennego lub linii zasilającej. Podłącz do zasilania zgodnego ze specyfikacją urządzenia.**

Może to spowodować pożar.



**Zadbaj o dokładne podłączenie wtyczki do gniazda zasilającego.**

Zaniedbanie grozi pożarem spowodowanym przegrzaniem lub porażeniem elektrycznym. Nie używaj urządzenia gdy wtyczka jest uszkodzona lub gdy gniazdo jest niepoprawnie zainstalowane.

**Chronić powierzchnię urządzenia przed wodą**

W przeciwnym razie istnieje niebezpieczeństwo wystąpienia zwarcia lub porażenia prądem.



UNIKAĆ ZAMOCZENIA

**Przed czyszczeniem lub konserwacją należy odłączyć urządzenie od źródła zasilania.**

W przeciwnym razie urządzenie może uruchomić się nieoczekiwanie i spowodować porażenie prądem lub obrażenia ciała.



ODŁĄCZ ZASILANIE

**Nie umieszczaj w urządzeniu metalowych przedmiotów.**

Może to spowodować obrażenia ciała lub porażenie prądem.



ZABRONIONE

**Nie naprawiaj, gdy wtyczka lub przewód zasilający są uszkodzone.**

Może to spowodować zwarcie, porażenie prądem lub pożar. Przekaż urządzenie do naprawy sprzedawcy lub serwisowi.



ZABRONIONE

**Kurz na wtyczce może obniżyć skuteczność izolacji i być przyczyną pożaru.**

Odłącz wtyczkę i wyczyść ją suchą szmatką. Jeżeli nie będziesz korzystał z urządzenia przez dłuższy czas, odłącz wtyczkę z gniazdka.



CZYSZCZENIE WTYCZKI

## OSTRZEŻENIA

### MOŻLIWE PROBLEMY

**Nie włączaj urządzenia, jeżeli w pomieszczeniu zastosowany został środek owadobójczy.**

Może to spowodować nagromadzenie się środka owadobójczego w urządzeniu i jego późniejsze wydzielanie podczas pracy. Stanowi to potencjalne zagrożenie dla zdrowia. Po zastosowaniu środków owadobójczych dokładnie przewietrz pomieszczenie przed ponownym uruchomieniem urządzenia.



#### ZABRONIONE

**Chroń przed alkoholem, organicznymi impregnatami i insektycydami.**

Mogą powodować pęknięcie, zwarcie, porażenie prądem. Obrażenia ciała lub pożar.

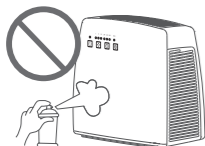

**Nie stosuj w pomieszczeniu w których są opary, takich jak kuchnia.**

Może to być niebezpieczne dla zdrowia. Urządzenie nie jest wyciągiem kuchennym



**Wentyluj pomieszczenie regularnie gdy używasz otwartego ognia.**

Urządzenie nie jest wentylatorem.

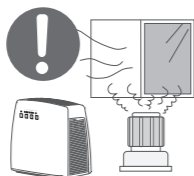

**Nie wdmuchuj do urządzenia środków palnych ani palących się papierosów.**

Może to spowodować pożar.



**Odlączając zasilanie ciągnij za wtyczkę, nie za przewód.**

W przeciwnym razie może dojść do zwarcia, porażenia prądem lub pożaru.



**Nie używaj w pomieszczeniach wilgotnych lub o bardzo wysokiej temperaturze, takich jak łazienki itp.**

Może to spowodować porażenie prądem lub pożar.



## FUNKCJE URZĄDZENIA I DANE TECHNICZNE

### FUNKCJE URZĄDZENIA

**1. HEPA:** wykorzystuje nową generację materiałów kompozytowych, skutecznie usuwa cząstki PM10 i PM 2,5

**2. Filtr antybakteryjny:** eliminuje bakterie i alergeny

**3. Węgiel aktywowany:** Wykorzystuje porowatość kokosa poddanego nowoczesnej karbonizacji biologicznej dzięki czemu ma większe zdolności absorpcyjne i może skutecznie usuwać zapachy, dym i formaldehyd.

**4. Foto-katalityczny:** wykorzystuje dwutlenek tytanu (TiO<sub>2</sub>) który utleniając się uszkadza błonę komórkową bakterii i hamuje aktywność wirusów.

**5. Jonizacja:** jony ujemne są często nazywane „witaminami w powietrzu,..” Przebywanie w otoczeniu o silnej ujemnej jonizacji poprawia metabolizm oraz wzmacnia odporność.

### DANE TECHNICZNE

- Dotykowy panel łatwy w obsłudze
- Lampki kontrolne LED
- Automatyczny alarm: ostrzeżenie o konieczności wymiany filtrów
- Wyjątkowo niskie zużycie energii w stanie czuwania <0,5 W
- Silnik PG, cichszy i bardziej ekologiczny

## OPIS KOMPONENTÓW

### RYСУNEK POGLĄDOWY

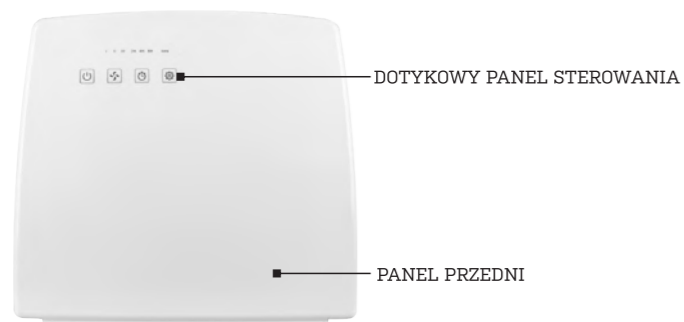

WIDOK Z PRZODU

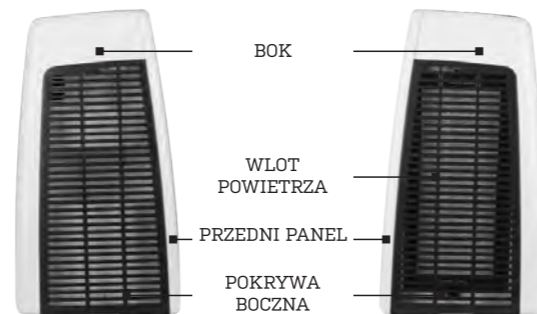

WIDOK LEWY

WIDOK PRAWY

### SCHEMAT URZĄDZENIA

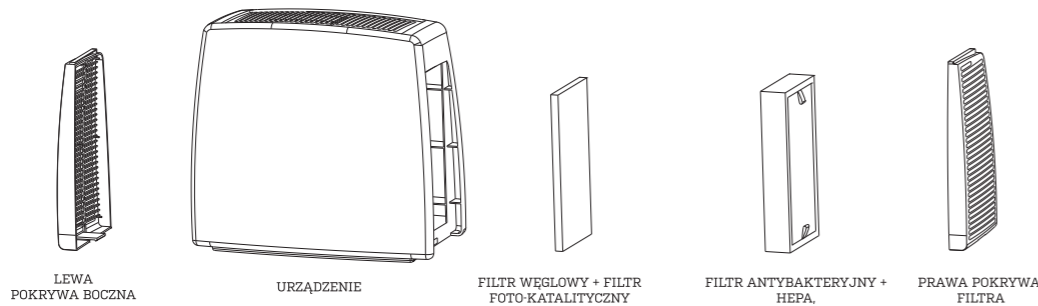

## OPIS KOMPONENTÓW

### PANEL STERUJĄCY

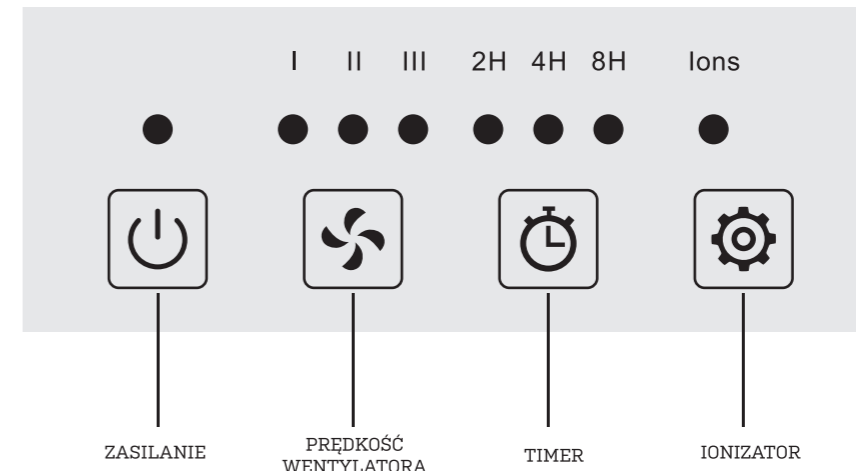

## UWAGI PRZED PIERWSZYM UŻYCIEM

### JAK UŻYTKOWAĆ PANEL DOTYKOWY?

- Dotknij przycisk opuszką palca



**ŹLE**



**PRAWIDŁOWO**

### DEMONTOWANIE PRAWEJ POKRYWY FILTRA

- Schemat demontażu



Unieś urządzenie jedną ręką do góry, a drugą otwórz prawą pokrywę filtra, trzymając ją wciśniętą pod obudową.

- Schemat zamykania prawej pokrywy filtra.



1 Włożyć górną część bocznej pokrywy filtra do otworu.  
2 Należy docisnąć dolną część pokrywy filtra do obudowy. Pokrywa jest zamontowana prawidłowo.

## UWAGI PRZED PIERWSZYM UŻYCIEM

### WYMIANA FILTRÓW

- Zdjąć prawą pokrywę boczną filtra.
- Wyjąć stare filtry: Antybakteryjny + HEPA, filtr aktywnego węgla + foto-katalityczny. Zdjąć folię ochronną z nowych filtrów.



Zdjąć prawą pokrywę boczną filtra.



Filtr aktywnego węgla + foto-katalityczny



Antybakteryjny + HEPA

Po zainstalowaniu nowych filtrów należy docisnąć dolną część pokrywy filtra do obudowy. Pokrywa jest zamontowana prawidłowo.

### ZASILANIE

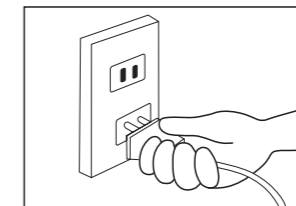

**WTYCZKA**

Nie podłączać tego urządzenia do niewłaściwego napięcia zasilającego. Zwróć uwagę na poprawne podłączenie wtyczki do gniazda.

### MIEJSCE INSTALACJI OCZYSZCZACZA

- Należy zachować minimum 30 cm od wlotu i wlotu powietrza do urządzenia, z dala od ścian i mebli.
- Nie włączać urządzenia bezpośrednio przy jakimkolwiek źródle ciepła.



## INSTRUKCJA UŻYTKOWANIA

### WŁĄCZENIE URZĄDZENIA

- Naciśnij przycisk Power

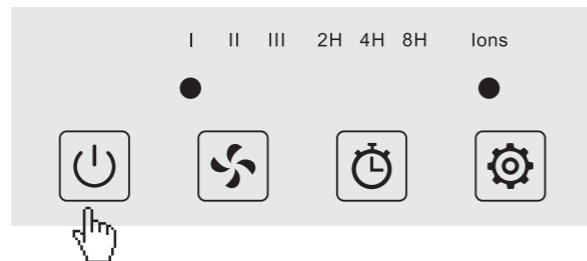

### ZABEZPIECZENIE PRZED DZIEĆMI

Przytrzymaj 5 sekund przycisk Power aż do sygnału dźwiękowego. Funkcja jest włączona. Wszystkie przyciski przy włączonej funkcji są nieaktywne. Aby dezaktywować funkcję należy ponownie przytrzymać przycisk przez 5 sekund.

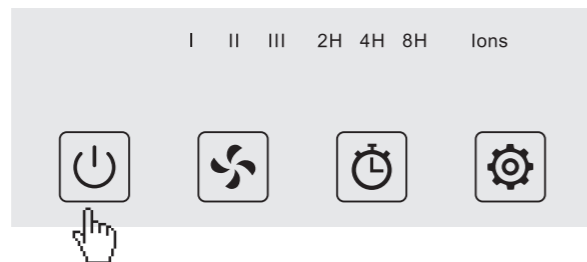

## INSTRUKCJA UŻYTKOWANIA

### USTAWIANIE PRĘDKOŚCI WENTYLATORA

- Naciskając przycisk Speed wybieramy prędkość wentylatora: wolny, średni, szybki.

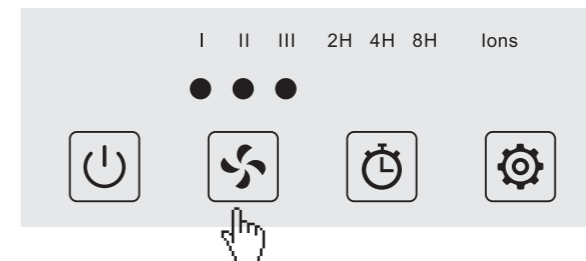

### FUNKCJA NOCNA

Przytrzymaj 5 sekund przycisk speed aż do sygnału dźwiękowego. Funkcja jest włączona. Wszystkie lampki zostaną wyłączone a oczyszczacz będzie pracował na wolnym biegu wentylatora. Aby dezaktywować funkcję należy nacisnąć jakikolwiek przycisk.

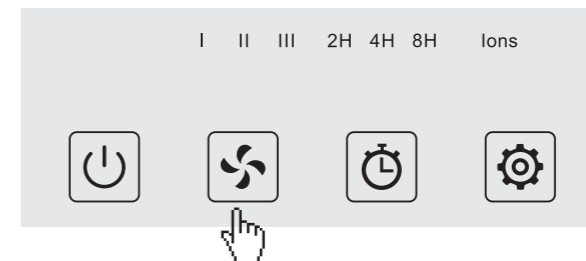

## INSTRUKCJA UŻYTKOWANIA

### USTAWIENIA TIMERA

- Naciskając przycisk Timer można wybrać następujący czas pracy urządzenia 2H, 4H, 8H

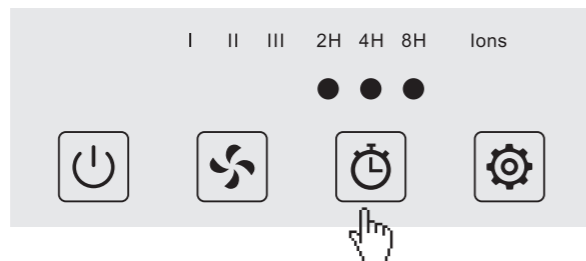

### IONIZATOR

- Naciskając przycisk Ions możesz aktywować/dezaktywować funkcję jonizatora.

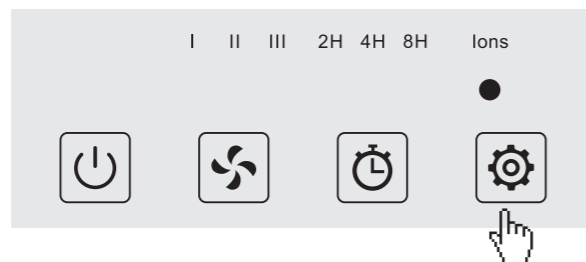

## INSTRUKCJA UŻYTKOWANIA

### PRZYPOMNIENIE WYMIANY FILTRA

1. Kiedy wskaźnik prędkości wentylatora miga, oznacza to, że żywotność filtrów dobiega końca, należy wymienić filtry na nowe.
2. Kiedy wskaźnik prędkości wentylatora nadal miga po wymianie nowego filtra naciśnij przycisk Timer i przytrzymaj go przez 5 sekund, aż do sygnału dźwiękowego. Wskaźnik prędkości przestanie migać.

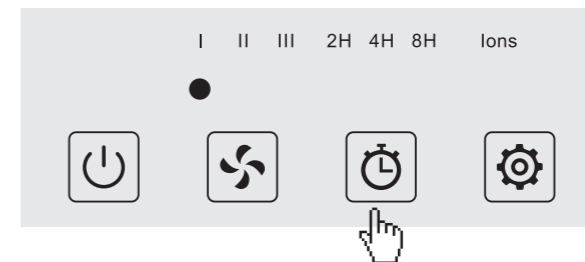

## KONSERWACJA I CZYSZCZENIE

### Instrukcja konserwacji i czyszczenia



Proszę wyjąć wtyczkę z gniazda zasilającego przed przejściem do czynności czyszczenia i konserwacji.



Czyścić urządzenie delikatnie wilgotną szmatką, następnie wytrzeć do sucha.

- Jeżeli urządzenie jest bardzo zanieczyszczone, można zastosować neutralne detergenty, ale najpierw rozcieńczyć środek czyszczący.

- Nie wolno czyścić urządzenia rozpuszczalnikami/środkami, które mogą spowodować rozwarstwienie lub odbarwienie

Silne środki odkażające, pochodne alkanów, benzyny, alkohol, szorstkie środki czyszczące np. mleczko czyszczące, pasta.

## MOŻLIWE PROBLEMY

• Jeżeli urządzenie nie działa poprawnie, przeprowadź poniższe czynności zanim odeślesz urządzenie do naprawy.

PROBLEM	CO NALEŻY SPRAWDZIĆ	ROZWIĄZANIE
<b>NIE DZIAŁA</b>	• Sprawdź czy wtyczka jest podłączona do gniazda zasilającego.	<b>Wtyczka musi być poprawnie podłączona do gniazda zasilającego.</b>
	• Sprawdź czy pokrywa filtra jest poprawnie zainstalowana.	<b>Poprawnie załóż pokrywę filtra.</b>
<b>NIEPRZYJEMNE ZAPACHY NIE SĄ ELIMINOWANE</b>	• Czy w miejscu użytkowania występuje bardzo silna woń? (Uwaga: oczyszczanie powietrza powinno przebiegać w trybie ciągłym.	<b>Przewietrz pomieszczenie, a następnie ponownie uruchom urządzenie.</b>
	• Czy żywotność filtra z węgla aktywowanego dobiega końca?	<b>Wymień filtr z węgla aktywowanego na nowy.</b>
<b>DUŻY HAŁAS</b>	• Czy opakowanie z tworzywa sztucznego zostało zdjęte z filtra?	<b>Wyjmij filtry i usuń z nich opakowania z tworzywa sztucznego.</b>
	• Czy żywotność filtra HEPA dobiegła końca?	<b>Wymień filtr HEPA na nowy.</b>

Jeżeli po przeprowadzeniu kontroli według powyższych wskazówek problem występuje nadal, odłącz urządzenie od zasilania i odeślij je do naprawy.

## DANE TECHNICZNE

<b>Model Nr.:</b>	<b>SA150</b>
<b>Zasilanie</b>	<b>220V-240V,50Hz</b>
<b>Przepływ powietrza (m<sup>3</sup>/h):</b>	<b>70/100/150 m<sup>3</sup>/h</b>
<b>Poziomo głośności dB(A):</b>	<b>25-40 db(A)</b>
<b>Jonizator</b>	<b>5 x 10<sup>6</sup> ions/cm<sup>3</sup></b>
<b>Wymiary</b>	<b>329x170x300(mm)</b>
<b>Waga</b>	<b>3.2KG</b>
<b>Pobór mocy (W):</b>	<b>26W</b>
<b>Do powierzchni</b>	<b>max. 20m<sup>2</sup></b>

## DANE TECHNICZNE

<b>Filtr</b>	<b>Wymiary</b>	<b>Żywotność</b>
<b>Antybakteryjny+HEPA</b>	<b>209x102x40(mm)</b>	<b>do 6 miesięcy</b>
<b>Filtr węglowy + foto-katalityczny Tio2</b>	<b>203x97x15(mm)</b>	<b>do 6 miesięcy</b>