

Instruction manual
Bedienungsanleitung
Instrukcja obsługi
Manuale di istruzioni
Mode d'emploi

Moby Blue S



Enjoy it.

BAC-PO-0009-E06S

Klimatyzator Przenośny

BAC-PO-0009-E06S

Instrukcja Obsługi

 **BLAUPUNKT**

MATEKO Sp. z o.o.
ul. Przyleśna 17a
PL-05-126 Michałów-Grabina
e-mail: service@mateko.pl
www.blaupunkt.com

PRZEPISY I ZASADY BEZPIECZEŃSTWA

- 1 Przed instalacją klimatyzatora należy dokładnie zapoznać się z instrukcją obsługi i ostrzeżeniami na urządzeniu. Instrukcja zawiera prawidłowe zasady montażu i obsługi klimatyzatora. Nieprzestrzeganie przepisów bezpieczeństwa zawartych w instrukcji, grozi utratą gwarancji.
- 2 Na urządzeniu znajduje się tabliczka znamionowa, która zawiera niepowtarzalny numer seryjny klimatyzatora, który służy do jego identyfikacji, przykładowo na potrzeby serwisu gwarancyjnego i pogwarancyjnego.
- 3 Wszystkie produkty marki Blaupunkt są starannie testowane przed sprzedażą. Po rozpakowaniu urządzenia należy sprawdzić, czy w dostarczonym zestawie znajdują się wszystkie jego części i akcesoria. W przypadku stwierdzenia uszkodzeń w transporcie, innych usterek lub braku jakichkolwiek części, należy klimatyzator niezwłocznie zwrócić do sprzedawcy.
- 4 Urządzenie może zgodnie ze wskazówkami i diagramami w tej instrukcji obsługi zainstalować użytkownik we własnym zakresie. Nie wymaga to specjalistycznej wiedzy. Nieprawidłowa instalacja może być przyczyną wycieku wody, porażenia prądem i nieodwracalnie uszkodzić urządzenie. Producent i dystrybutor urządzenia nie ponoszą odpowiedzialności za sposób instalacji urządzenia, oraz wynikające z tego konsekwencje.
- 5 Urządzenie należy zainstalować zgodnie z krajowymi przepisami dotyczącymi instalacji elektrycznych. Przed podłączeniem do sieci należy sprawdzić, czy parametry prądu sieciowego (napięcie) odpowiadają wymogom urządzenia (220-240V/50Hz). Jeżeli tak nie jest, w żadnym wypadku nie należy podłączać urządzenia do zasilania sieciowego. Wtyczkę sieciową urządzenia należy całkowicie włożyć do gniazdka sieciowego. Nie należy używać przedłużaczy lub rozgałęziaczy do podłączania przewodu sieciowego klimatyzatora. Jeżeli urządzenie nie jest używane przez dłuższy czas, należy wyjąć wtyczkę

- gniazdka. Jeżeli urządzenie nie było używane przez dłuższy czas, przed ponownym jego uruchomieniem należy sprawdzić, czy wloty i wyloty powietrza nie są zablokowane.
- 6 Konieczne jest, aby urządzenie podłączyć do wydajnego systemu uziemienia. To oznacza, że gniazdko sieciowe, do którego podłączone jest urządzenie, powinno być połączone z systemem uziemiania. Elektryczny obieg prądu, do którego podłączone jest urządzenie powinien być sprawdzony przez wykwalifikowanego elektryka.
 - 7 Urządzenie należy trzymać przynajmniej 50 cm z dala od materiałów łatwopalnych (np. alkohol itd.) albo pojemników pod ciśnieniem (np. aerozoli).
 - 8 Przed podłączeniem urządzenia do sieci należy sprawdzić, czy parametry prądu sieciowego (napięcie) odpowiadają wymogom urządzenia (220-240V/50Hz). Jeżeli tak nie jest, w żadnym wypadku nie należy podłączać urządzenia do zasilania sieciowego. Wtyczkę sieciową urządzenia należy całkowicie włożyć do gniazdka sieciowego. Nie należy używać przedłużaczy lub rozgałęziaczy do podłączenia przewodu sieciowego klimatyzatora. Jeżeli urządzenie nie jest używane przez dłuższy czas, należy wyjąć wtyczkę sieciową z gniazdka. Jeżeli urządzenie nie było używane przez dłuższy czas, przed ponownym jego uruchomieniem należy sprawdzić, czy wloty i wyloty powietrza nie są zablokowane.
 - 9 Przewód sieciowy i wtyczka sieciowa urządzenia służą do ostatecznego odłączenia urządzenia od zasilania sieciowego prądem elektrycznym, dlatego w każdej chwili muszą być łatwo dostępne.
 - 10 Podczas buzy klimatyzator należy wyłączyć i odłączyć od zasilania sieciowego. Jeżeli praca klimatyzatora została zakłócona wyładowaniami atmosferycznymi lub promieniowaniem elektromagnetycznym, urządzenie należy wyłączyć i odłączyć od zasilania sieciowego. Następnie, po kilku minutach ponownie włączyć.

- 11 Urządzenia nie należy używać do celów innych niż wymienione w tej instrukcji obsługi. Używanie klimatyzatora niezgodnie z jego przeznaczeniem grozi utratą gwarancji. Urządzenia nie powinny obsługiwać osoby, które nie posiadają odpowiedniej wiedzy na jego temat i nie zapoznały się z instrukcją obsługi. Dotyczy to w szczególności dzieci.
- 12 Aby podczas chłodzenia jak najszybciej osiągnąć docelową temperaturę, należy w klimatyzowanym pomieszczeniu zamknąć drzwi i okna oraz do minimum ograniczyć używanie urządzeń emitujących ciepło. Nie należy długo wystawiać się na działanie zimnego powietrza, bo jest to szkodliwe dla zdrowia. W trybie chłodzenia, najbardziej komfortową jest różnica 5°C między temperaturą wewnątrz i na zewnątrz klimatyzowanego pomieszczenia.
- 13 Podczas pracy urządzenia do wylotów powietrza nie należy wkładać rąk lub jakichkolwiek przedmiotów. Do klimatyzatora nie może dostać się woda. Urządzenia nie należy spryskiwać żadnymi płynami. Jeżeli podczas eksploatacji urządzenia, użytkownik zauważy jakiegokolwiek nieprawidłowości, jak. np. dziwny zapach lub dźwięk, dym, parę, ogień, nagrzanie obudowy lub wtyczki sieciowej, awarię bezpiecznika, zakłócenia funkcjonowania innych urządzeń, należy natychmiast wyłączyć urządzenie, odłączyć od zasilania sieciowego i niezwłocznie skontaktować się z autoryzowanym serwisem.
- 14 Tylko autoryzowany serwis może dokonywać napraw przeglądów gwarancyjnych urządzenia. Gwarancja nie obejmuje uszkodzeń spowodowanych nieprawidłową instalacją lub eksploatacją urządzenia, nieprzestrzeganiem instrukcji, niedozwolonymi zmianami lub naprawą przez osobę nieuprawnioną. Przed podjęciem jakichkolwiek działań związanych z czyszczeniem, naprawą, konserwacją lub przeglądem klimatyzatora, urządzenie należy wyłączyć i odłączyć od zasilania sieciowego.
- 15 Pod groźbą utraty gwarancji, użytkownik nie może we własnym zakresie dokonywać żadnych napraw, modyfikacji lub demontażu obudowy urządzenia.

W środku urządzenia nie znajdują się żadne części, które wymagałyby konserwacji ze strony użytkownika. Koniecznie należy zwrócić się do autoryzowanego serwisu, jeżeli przewód (wtyczka) sieciowy lub obudowa jest mechanicznie uszkodzony/uszkodzona, do klimatyzatora dostała się woda lub ciało obce, urządzenie nie funkcjonuje prawidłowo lub jego wydajność jest niezadowalająca, chociaż użytkownik przestrzega wszystkich zaleceń instrukcji.

- 16 Urządzenie należy czyścić suchą i miękką ścierką. Jeżeli obudowa urządzenia jest mocno zabrudzona, można użyć ścierki nasączonej domowym środkiem czystości. Urządzenia nie należy bezpośrednio spryskiwać wodą lub środkami czyszczącymi.
- 17 Jeżeli na urządzeniu lub w jego instrukcji znajduje się symbol przekreślonego pojemnika na śmieci, produkt spełnia wymogi dyrektywy Unii Europejskiej 2012/19/EU w sprawie zużytego sprzętu elektrycznego i elektronicznego. Zgodnie z powyższą dyrektywą wszystkie zużyte urządzenia elektryczne i elektroniczne powinny być utylizowane oddzielnie od odpadów gospodarstw domowych lub innych odpadów, w specjalnie do tego przeznaczonych punktach zbiorczych.
- 18 Według dyrektywy UE 2013/56/EU zużyte baterie należy utylizować z przepisami w tym zakresie. Nie należy usuwać baterii wraz z domowymi odpadami, wrzucać do ognia lub zakopywać w ziemi. Zużyte baterie należy dostarczyć do punktu zajmującego się ich utylizacją. Jeżeli płyn z baterii dostał się na skórę lub ubranie, należy go dokładnie zmyć zimną wodą.

Nie wolno dopuścić, aby czynnik chłodniczy R410A zastosowany w klimatyzatorach opisanych w niniejszej instrukcji wydostał się z układu chłodniczego do atmosfery. Czynnik chłodniczy R410A jest fluorowanym gazem cieplarnianym, objętym Protokołem z Kioto, o współczynniku globalnego ocieplenia (GPW) równym 2088 (zgodnie z rozporządzeniem 517/2014).

Informacje dotyczące urządzeń wykorzystujących gazowy czynnik chłodniczy: R290

- Uważnie przeczytaj wszystkie ostrzeżenia.
- Podczas rozmrażania i czyszczenia urządzenia nie stosuj narzędzi innych niż zalecane przez producenta.
- Urządzenie należy umieścić w przestrzeni wolnej od stałych źródeł zapłonu (na przykład: otwartego ognia, działających urządzeń gazowych lub elektrycznych).
- Nie dopuść do przebicia obudowy, nie spalaj urządzenia.
- Gazy stosowane jako czynnik chłodniczy mogą być bezwonne.
- Urządzenie należy zainstalować, użytkować i przechowywać w pomieszczeniu o powierzchni większej niż 13 m².
- R290 jest chłodziwem w postaci gazowej, spełniającym dyrektywy unijne w zakresie ochrony środowiska. Nie dopuść do przebicia dowolnej części obwodu chłodzącego.
- Jeżeli urządzenie jest zainstalowane, użytkowane lub przechowywane w pomieszczeniu pozbawionym wentylacji, należy zapewnić rozwiązania zapobiegające gromadzeniu się wyciekającego chłodziwa i stworzenia zagrożenia pożaru lub wybuchu w wyniku zapłonu chłodziwa spowodowanego przez grzejnik elektryczny, piec lub inne źródło zapłonu.
- Urządzenie należy przechowywać w sposób, który pozwoli zapobiec uszkodzeniom mechanicznym.
- Osoby obsługujące lub modyfikujące obwód chłodzący muszą posiadać odpowiednie uprawnienia nadane przez akredytowaną organizację, zapewniające fachowe obchodzenie się z czynnikiem chłodniczym, co musi zostać potwierdzone przez renomowane organizacje branżowe.
- Wszelkie naprawy należy przeprowadzać zgodnie z zaleceniami producenta.
- Konserwacja i naprawy wymagające zatrudnienia fachowców z innych dziedzin powinny być przeprowadzane pod nadzorem osoby uprawnionej do użytkowania palnych czynników chłodniczych.



OPIS URZĄDZENIA

1. Grill wylotu powietrza
2. Wyświetlacz
3. Uchwyt
4. Grill wlotu powietrza
5. Kółka
6. Panel sterujący
7. Grill wlotu powietrza
8. Wejście rury odprowadzającej powietrze
9. Od pływ wody
10. Przewód zasilający
11. Rura odprowadzająca powietrze
12. Okienna dysza wylotowa
13. Dysza wlotowa
14. Uchwyt okienny
15. Wąż odpływowy
16. Pilot

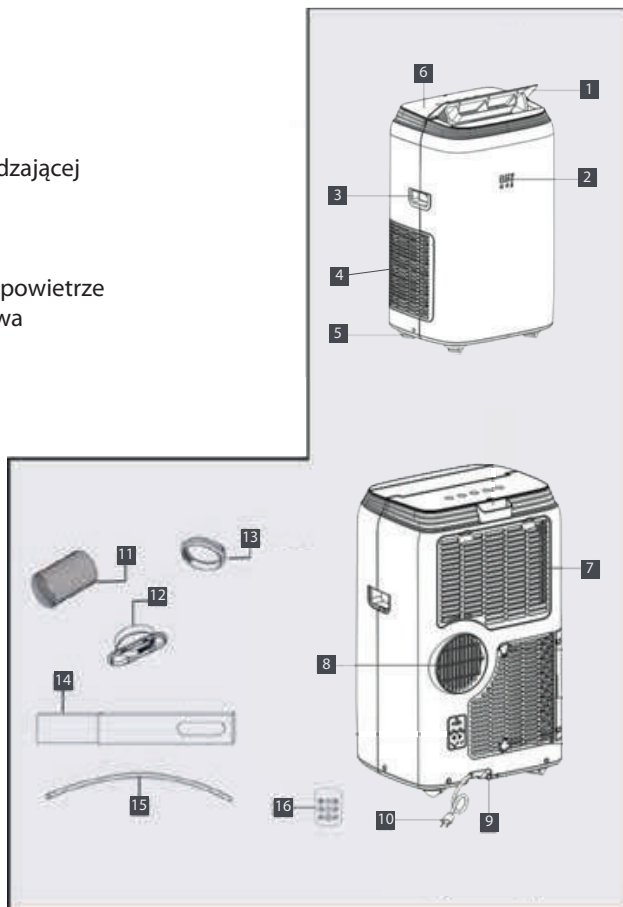

PRZYGOTOWANIE

Poniższa instrukcja pomoże ci przygotować klimatyzator do pracy z maksymalną możliwą wydajnością. Przed uruchomieniem upewnij się, że zwrot powietrza oraz grill kratki wylotowej nie są zatkane.

KLIMATYZATOR BEZ INSTALACJI

Wystarczy kilka prostych kroków, aby poprawić komfort użytkownika:

- Zamontuj rurę odprowadzającą powietrze z tyłu urządzenia (rys. A).
Zamontuj okienną dyszę wylotową na końcu rury odprowadzającej powietrze.
Adjust the length of the hose to reach the window.
- Ustaw klimatyzator w pobliżu okna lub drzwi balkonowych. Dopasuj długość rury.
- Uchyl okno lub drzwi balkonowe i dopasuj wylot (rys. B).
- Jeżeli posiadasz okno przesuwne (jak na rys. C) umieść uchwyt okienny w parapecie i dociśnij opuszczając okno. Następnie włóż wylot rury odprowadzającej powietrze do uchwytu okiennego, a następnie podłącz drugi koniec rury do klimatyzatora. (rys. C)

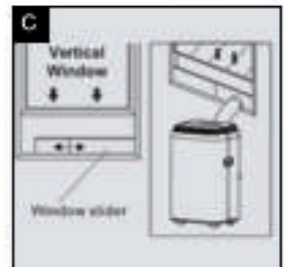
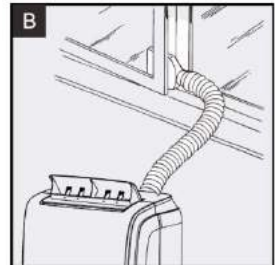
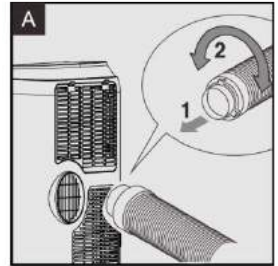

WAŻNE! Rura odprowadzająca powinna być możliwie najkrótsza, bez załamań i syfonów. Rura odprowadzająca nie może być dłuższa niż 1,5 m, nie wolno jej przedłużać oraz podłączać do kanałów wentylacyjnych lub kominowych.

EKRAN WYŚWIETLACZA

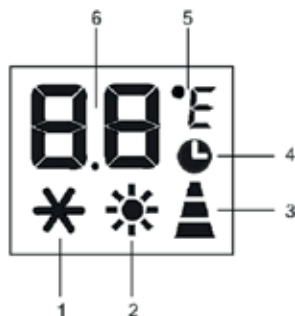

- | | |
|---------------|--------------------------|
| 1. Chłodzenie | 4. Timer |
| 2. Grzanie | 5. Jednostka temperatury |
| 3. Wentylacja | 6. Temperatura |

OBSŁUGA PANELU KONTROLNEGO

Panel kontrolny znajdujący się na górze urządzenia, pozwala korzystać z niektórych funkcji bez użycia pilota. Tylko dzięki pilotowi można korzystać ze wszystkich funkcji.

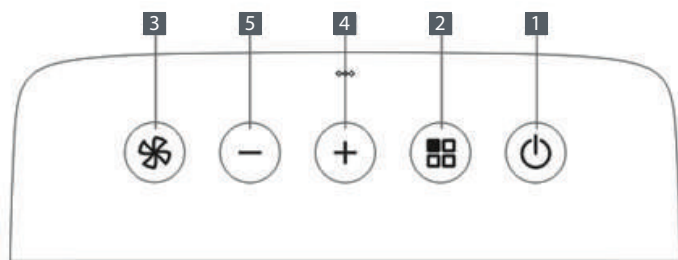

- | | |
|--------------------------|--------------------------|
| 1. Przycisk Włącz/Wyłącz | 4. Przycisk zwiększania |
| 2. Przycisk Trybu pracy | 5. Przycisk zmniejszania |
| 3. Przycisk wentylacji | |

WŁĄCZANIE URZĄDZENIA

Podłącz wtyczkę urządzenia do kontaktu, urządzenie będzie w trybie stand-by. Naciśnij przycisk  aby włączyć urządzenie. Aktywny będzie tryb pracy, w jakim urządzenie zostało wyłączone.

- ✓ **WAŻNE!** Nigdy nie wyłączaj urządzenia poprzez wyciągnięcie wtyczki z gniazdka. Należy zawsze nacisnąć przycisk , a następnie odczekać kilka minut przed odłączeniem wtyczki. Pozwoli to urządzeniu na wykonanie kontrolnego cyklu, w celu poprawnego działania.



TRYB CHŁODZENIA

Jest idealny do gorących i parnych dni, w celu ochłodzenia i osuszenia pomieszczenia.



Aby włączyć ten tryb, należy:

- Wcisnąć przycisk **M** tyle razy, aż na wyświetlaczu pojawi się symbol .
 - Wybierz żądaną temperaturę z zakresu 18~32°C (64~90°F) poprzez wciskanie przycisku  lub  dopóki żądana temperatura nie będzie wyświetlana.
-
- Wybierz żądaną prędkość nawiewu poprzez wciskanie przycisku .
 - Dostępne są następujące tryby nawiewu:
 -  **Maksymalna prędkość:** dla osiągnięcia żądanej temperatury najszybciej jak to możliwe.
 -  **Średnia prędkość:** zmniejsza poziom hałasu generowany przez wentylator, ale nadal pozwala zachować wysoki poziom komfortu.
 -  **Niska prędkość:** dla cichej pracy.
 -  **Automatyczna prędkość:** urządzenie automatycznie wybiera najbardziej odpowiednią prędkość wentylatora w stosunku do ustawionej temperatury.

Najbardziej optymalna temperatura pokojowa podczas lata to od 24°C do 27°C. Zaleca się, aby nie ustawiać temperatury dużo niższej niż temperatura na zewnątrz.

**TRYB WENTYLACJI**

Gdy używasz urządzenia w tym trybie pracy, rura odprowadzająca powietrze nie musi być zamontowana. Aby ustawić tryb wentylacji należy:

- Wcisnąć przycisk **M** tyle razy, aż na wyświetlaczu pojawi się symbol .
- Wybierz żądaną prędkość nawiewu poprzez wciskanie przycisku .

Dostępne są trzy tryby nawiewu:

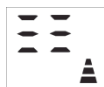

Maksymalna prędkość: dla osiągnięcia żądanej temperatury najszybciej jak to możliwe



Średnia prędkość: zmniejsza poziom hałasu generowany przez wentylator, ale nadal pozwala zachować wysoki poziom komfortu.

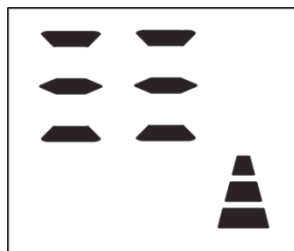

Niska prędkość: dla cichej pracy.

**TRYB OSUSZANIA**

Idealny do zmniejszenia wilgotności pomieszczenia (na wiosnę i jesień, do wilgotnych pomieszczeń, podczas deszczowych dni). Podczas korzystania z trybu osuszania, urządzenie powinno być podłączone tak samo jak podczas pracy w trybie chłodzenia, z podłączoną rurą odprowadzającą powietrze na zewnątrz pomieszczenia, umożliwiającą usuwanie wilgoci. A



- Wcisnąć przycisk **M** tyle razy, aż na wyświetlaczu pojawi się symbol **dh**
- W tym trybie prędkość wentylatora jest wybierana automatycznie i nie można jej zmienić.



Zmiana jednostek temperatury

Jeżeli urządzenie jest w trybie stand-by, wciśnij przycisk **M** przez 20 sekund, aby zmienić jednostkę temperatury.

Przykład:

Przed zmianą w trybie chłodzenia wyświetlacz wygląda jak na rys. E.

Po zmianie w trybie chłodzenia wyświetlacz wygląda jak na rys. F.



AUTO DIAGNOZA

Urządzenie posiada system auto diagnostyki do identyfikowania błędów. Błędy są wyświetlane w postaci kodu błędu na wyświetlaczu urządzenia.

Jeżeli na wyświetlaczu **CO NALEŻY ZROBIĆ?**

jest:



Urządzenie jest wyposażone w zabezpieczenie przed zamrażaniem, które chroni klimatyzator przed nadmiernym gromadzeniem się lodu.

NISKA TEMPERATURA
(zabezpieczenie przed zamrażaniem)

Urządzenie automatycznie powróci do wybranego trybu pracy, gdy proces odmrażania dobiegnie końca.



W przypadku wyświetlenia tego komunikatu należy skontaktować się z centrum serwisowym.

USZKODZENIE SONDY
(uszkodzony czujnik)



Ten komunikat oznacza konieczność opróżnienia pojemnika na skropliny, zgodnie z instrukcją w rozdziale "Czynności na koniec sezonu".

PEŁNY ZBIORNIK
(pełny zbiornik na skropliny)

PORADY DOTYCZĄCE WŁAŚCIWEGO UŻYTKOWANIA

Aby klimatyzator działał jak najsprawniej, należy zastosować się do poniższych wskazówek:

- Wszystkie drzwi i okna w pomieszczeniu, w którym znajduje się klimatyzator powinny być zamknięte (rys. 1). Jeżeli klimatyzator jest zawsze w tym samym pomieszczeniu, należy zostawić uchylone drzwi (na ok. 1 cm) w celu zapewnienia poprawnej wentylacji.
- Zasłoń okna żaluzjami bądź kotarami przed promieniami słonecznymi, dzięki czemu klimatyzator będzie działał krócej (rys. 2).
- Nigdy nie kładź żadnych obiektów na klimatyzatorze.
- Nie zasłaniaj wlotu ani wylotu powietrza w klimatyzatorze.
- Upewnij się, że w pomieszczeniu nie ma żadnych źródeł ciepła.
- Nigdy nie używaj klimatyzatora w wilgotnych pomieszczeniach, takich jak np. pranie.
- Nigdy nie używaj klimatyzatora na zewnątrz.
- Upewnij się, że klimatyzator stoi na równym podłożu. W razie potrzeby zastosuj podkładki pod koła w celu uruchomienia.



USUWANIE WODY

Klimatyzator jest wyposażony w najnowszą technologię MIST, dzięki której opróżnianie pojemnika na wodę następuje bardzo rzadko. Zbiornik na skroploną wodę należy opróżnić na koniec sezonu (Czynności na początek i koniec sezonu). Technologia MIST nie działa podczas trybu grzania. Jeżeli klimatyzator jest uruchomiony w tym trybie, należy cyklicznie opróżniać pojemnik na skropliny.

UWAGA!

Ze względów bezpieczeństwa, aby zapobiec rozlaniu wody, klimatyzator został wyposażony w zabezpieczenie, które zatrzyma pracę urządzenia, jeżeli zbiornik na skropliny jest pełny. W tym przypadku na wyświetlaczu pojawi się symbol "FŁ" (PEŁNY ZBIORNIK jak wspomniano w dziale AUTO DIAGNOZA), a kompresor i wentylator nie uruchomi się dopóki zbiornik nie zostanie opróżniony.

OKRESOWE OPRÓŻNIANIE ZBIORNIKA NA SKROPLINY (rys. 4 i rys. 5)

- Wyłącz klimatyzator, podłóż tackę na wodę i wyciągnij zatyczkę odpływu wody. Tacka nie pomieści całej zawartości zbiornika na raz, dlatego wymagane jest kilkukrotne opróżnienie tacki. Po kilku opróżnieniach tacki (3-4 razy, aby podczas transport nie wylała się woda) wynieść całą jednostkę na zewnątrz i tam opróżnić zbiornik.
- Aby całkowicie usunąć wodę ze zbiornika, należy unieść przód klimatyzatora.
- Zrestartuj klimatyzator poprzez wciśnięcie przycisku ON/OFF. Upewnij się, że klimatyzator jest w trybie grzania, chłodzenia lub wentylacji. Kompresor wystartuje po ok. 3 minutach od włączenia.

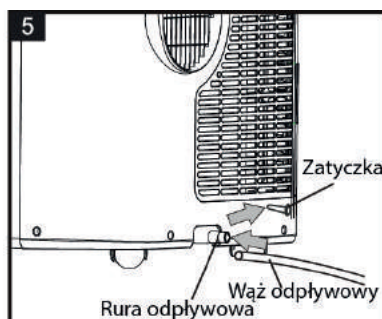
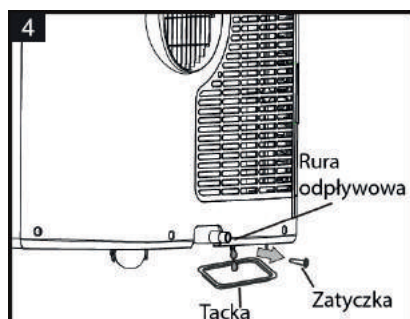

CIĄGŁE USUWANIE WODY

Podczas pracy w trybie grzania można odprowadzać skroploną wodę w sposób ciągły. W tym celu należy:

- Całkowicie opróżnić zbiornik na wodę.
- Jeden koniec węża odpływowego podłącz do rury odpływowej, a drugi odprowadź na zewnątrz bądź do miejsca gdzie można odprowadzić wodę.
- Włącz urządzenie w trybie grzania.

UWAGA!

Należy upewnić się, aby wąż odpływowy był zamontowany ze spadkiem. W przeciwnym wypadku zbiornik na wodę może nie zostać opróżniony.

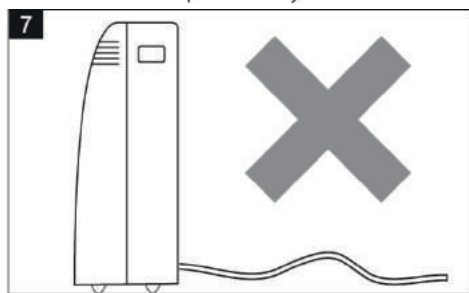
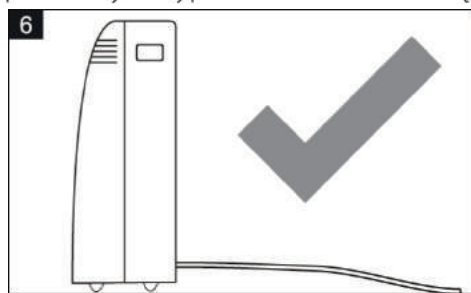

CZYSZCZENIE

Przed czyszczeniem lub konserwacją należy wyłączyć urządzenie przez wciśnięcie przycisku  na panelu kontrolnym lub pilocie, odczekać kilka minut, a następnie odłączyć wtyczkę zasilania.

CZYSZCZENIE PANELU

Urządzenie należy czyścić lekko wilgotną ściereczką, a następnie wytrzeć do sucha.

- ✓ Nigdy nie należy myć klimatyzatora bezpośrednio wodą. Może to stworzyć zagrożenie.

- ✓ Nigdy nie używaj benzyny, alkoholu lub rozpuszczalników do czyszczenia.
- ✓ Nigdy nie rozpylać środków owadobójczych itp.

CZYSZCZENIE FILTRÓW POWIETRZA

Aby klimatyzator działał efektywnie, filtry należy czyścić po każdym tygodniu pracy. Zdejmowanie parownika pokazano na rys. 8.

Filtr skraplacza składa się z dwóch części.

Krok 1: Zdejmij filtr jak na rys. 9.

Krok 2: Zdejmij pozostały filtr jak na rys. 10-11.

Użyj odkurzacza, aby usunąć zanieczyszczenia nagromadzone na filtrze. Jeżeli jest bardzo brudny, kilkakrotnie zanurz go w ciepłej wodzie. Woda nie może być cieplejsza niż 40°C. Po myciu, wysusz filtr i zamontuj z powrotem.

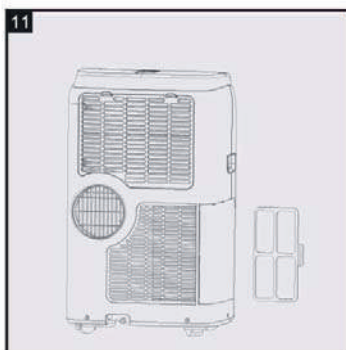
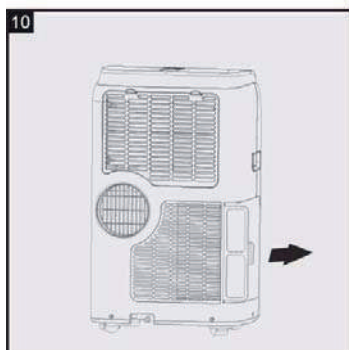
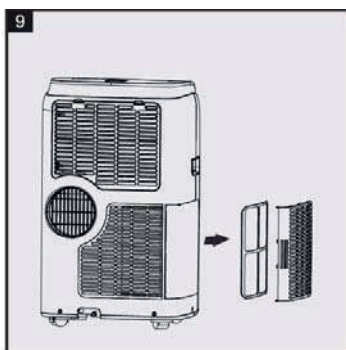

CZYNNOŚCI NA POCZĄTEK I KONIEC SEZONU

SPRAWDZANIE NA POCZĄTKU SEZONU

Upewnij się, że przewód zasilający i wtyczka nie są uszkodzone, a uziemienie działa poprawnie. Postępuj zgodnie z instrukcją.

CZYNNOŚCI NA KONIEC SEZONU

Całkowicie opróżnij zbiornik na wodę przez wyjęcia zatyczki odpływu i wylanie wody. Gdy cała woda wypłynie, nie zapomnij włożyć zatyczki z powrotem. Wyczyść filtry i dokładnie wysusz przed włożeniem.

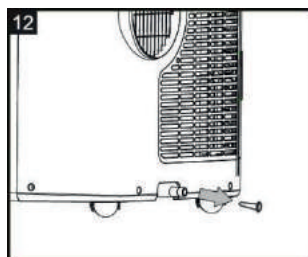

SPECYFIKACJA TECHNICZNA

Specyfikacja techniczna znajduje się na tabliczce znamionowej.

WARUNKI OGRANICZAJĄCE

Temperatura powietrza w pokoju klimatyzowanym

Dla chłodzenia: 18°C-35 °C (64°F-95°F)

Dla grzania: 10°C-25 °C (50°F-77°F)

WYMIARY URZĄDZENIA

Szerokość: 420mm

Wysokość: 700mm

Głębokość: 300mm

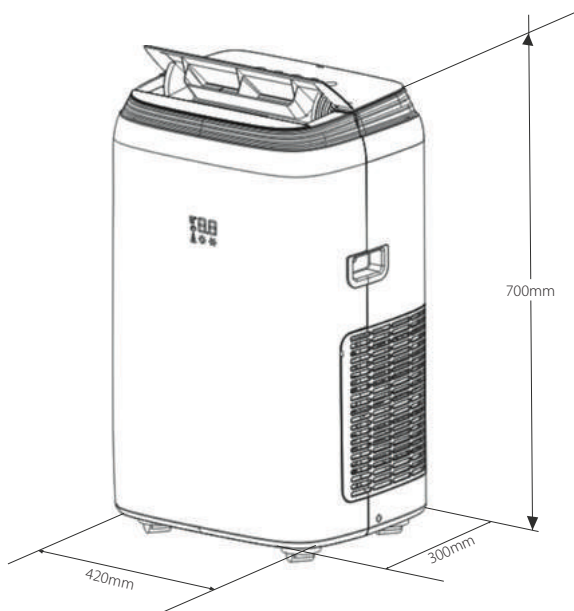

USUWANIE PROBLEMÓW

PROBLEM	PRZYCZYNA	ROZWIĄZANIE
Klimatyzator nie włącza się.	<ul style="list-style-type: none">• Nie ma prądu.• Wtyczka nie jest podłączona.• Bezpiecznik jest wyłączony.	<ul style="list-style-type: none">• Poczekaj.• Podłącz wtyczkę.• Poczekaj 30 minut, włącz bezpiecznik, jeżeli problem nie ustąpił skontaktuj się z serwisem.
Klimatyzator uruchamia się tylko na krótką chwilę.	<ul style="list-style-type: none">• Rura odprowadzająca jest zagięta. • Coś blokuje wylot powietrza.	<ul style="list-style-type: none">• Zamocuj rurę odprowadzającą powietrze poprawnie, długość rury powinna być jak najkrótsza.• Usuń element blokujące wylot powietrza.
Klimatyzator pracuje, ale nie chłodzi pomieszczenia.	<ul style="list-style-type: none">• Okna lub drzwi są otwarte.• W pomieszczeniu są źródła ciepła (kuchenka, grzejnik itp.)• Rura odprowadzająca powietrze jest odłączona od klimatyzator • Moc chłodnicza urządzenia jest za mała dla pomieszczenia.	<ul style="list-style-type: none">• Zamknij okna i drzwi.• Wyłącz źródła ciepła. • Podłącz rurę odprowadzającą powietrze do urządzenia.

Podczas pracy wyczuwalny jest dziwny zapach w pomieszczeniu.	<ul style="list-style-type: none">• Zanieczyszczony filtr powietrza.	<ul style="list-style-type: none">• Wyczyść filtr powietrza.
Klimatyzator nie rozpoczął pracy po ok. 3 minutach od włączenia	<ul style="list-style-type: none">• Wewnętrzne zabezpieczenie zadziałało nie pozwalając kompresorowi rozpoczęcie pracy zanim 3 minuty upłyną.	<ul style="list-style-type: none">• Zaczekaj, jest to normalne.
Wyświetlane są komunikaty: LE / PF / FE	<ul style="list-style-type: none">• Urządzenie posiada system auto diagnostyki pozwalający zidentyfikować niepoprawności.	<ul style="list-style-type: none">• Zobacz rozdział "AUTO DIAGNOZA"

Instrukcja obsługi dla pilota

BAC-PO-0009-E06S



Przyciski funkcyjne:

-  Wentylator (nawiew)
-  Funkcja SWING
-  Tryb Sleep
-  Zwiększ
-  Zmniejsz
-  WŁĄCZ/WYŁĄCZ
-  Przelączanie trybów
-  Timer
-  °C/°F Zamiana jednostek temp.



- Skieruj pilot na odbiornik na obudowie. Pilot nie może znajdować się dalej niż 7 metrów od jednostki (Bez jakichkolwiek przeszkód pomiędzy pilotem, a jednostką).

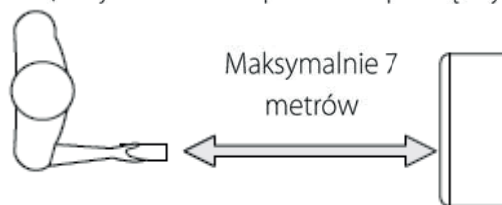

- Pilot musi być obsługiwany ze szczególną ostrożnością. Pilot nie może zostać wystawiony na bezpośrednie działanie promieni słonecznych bądź źródeł ciepła. Jeśli pilot nie działa, proszę wyjąć baterie na dwie minuty a następnie włożyć je z powrotem.

Wkładanie lub wymiana baterii

- Zdejmij osłonę z tyłu pilota.
- Włóż baterię CR2025 3V w poprawnej pozycji (zobacz instrukcję w komorze baterii).
- Włóż osłonę.

Jeśli pilot jednostki został wymieniony lub zniszczony, baterie muszą zostać wyjęte i zutylizowane zgodnie z obowiązującymi przepisami, ponieważ są one szkodliwe dla środowiska.

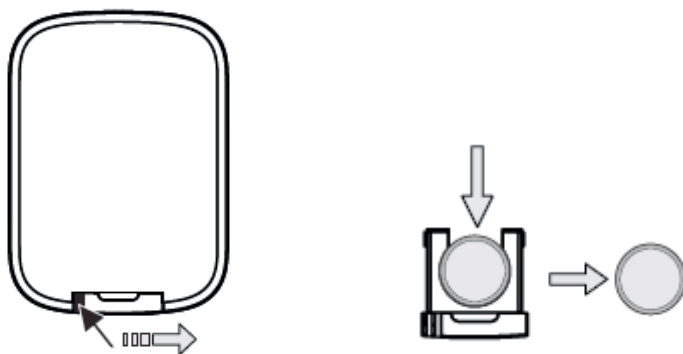

Popchnij osłonę do prawej strony, a następnie wyciągnij z pilota.

Włączanie urządzenia

Podłącz wtyczkę do prądu, urządzenie jest w trybie czuwania.

Wciśnij przycisk , aby uruchomić urządzenie. Ostatnia aktywna funkcja, kiedy urządzenie zostało wyłączone pojawi się na wyświetlaczu.

Uwaga: Nigdy nie wyłączaj klimatyzatora poprzez odłączenie wtyczki od gniazdka.

Zawsze wciskaj przycisk , a następnie odczekaj kilka minut przed rozłączeniem gniazdka. To pozwoli urządzeniu na zamknięcie cyklu i sprawdzeniu działania funkcji.

* TRYB CHŁODZENIA

Idealny na gorącą, duszną pogodę, kiedy potrzebujesz schłodzić i osuszyć pomieszczenie.

Aby ustawić ten tryb należy:

- Wciskaj przycisk **M** tak długo aż na wyświetlaczu pojawi się symbol *



- Ustaw wyznaczoną temperaturę z zakresu 18~32° C (64-90° F) poprzez wciskanie **^** lub **v** aż do momentu gdy konkretna wartość zostanie wyświetlona na wyświetlaczu.
- Ustaw wymaganą prędkość poprzez wciskanie przycisku .



Maksymalna Prędkość: Aby osiągnąć wyznaczoną temperaturę, najszybciej jak to możliwe.



Średnia Prędkość: Aby zredukować poziom hałasu, ale zachować dobry poziom komfortu.





Minimalna Prędkość: Dla cichej pracy.



Automatyczna prędkość: urządzenie automatycznie wybiera najbardziej odpowiednią prędkość wentylatora w stosunku do ustawionej temperatury.

 **TRYB NADMUCHU**

Kiedy używasz urządzenia w tym trybie, rura odprowadzająca powietrze nie musi być zamontowana. By ustawić poprawnie ten tryb podążaj według poniższej instrukcji:

- Wciskaj przycisk **M** tak długo aż na wyświetlaczu pojawi się symbol 
- Ustaw wymaganą prędkość poprzez wciskanie przycisku . Istnieją trzy możliwe prędkości



Maksymalna Prędkość: Aby osiągnąć wyznaczoną temperaturę, najszybciej jak to możliwe.

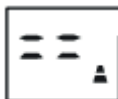

Średnia Prędkość: Aby zredukować poziom hałasu, ale zachować dobry poziom komfortu.

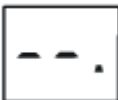

Minimalna Prędkość: Dla cichej pracy.

TRYB OSUSZANIA

Idealny do redukcji poziomu wilgoci w pomieszczeniu (wiosna i jesień, wilgotne pomieszczenia, sezon deszczowy itp.) W trybie osuszania, urządzenie powinno zostać przygotowane w ten sam sposób, co w trybie chłodzenia, z rurą odprowadzającą gorące powietrze i możliwością odprowadzania wilgoci na zewnątrz.

Aby poprawnie ustawić ten tryb proszę skorzystać z poniższej instrukcji:

- Wciskaj przycisk **M** tak długo aż na wyświetlaczu pojawi się symbol 
- W tym trybie prędkość wentylatora jest wybierana automatycznie i nie można jej zmienić.

FUNKCJA SWING

Funkcja jest przydatna do ustawienia kierunku nadmuchu powietrza z urządzenia. Aby ustawić poprawnie funkcję należy:

- Wybrać jeden z trybów pracy (chłodzenie, osuszanie, nadmuch, grzanie) jak opisano wyżej.
- Wciśnij przycisk  kilkakrotnie, aby włączyć lub wyłączyć ruch wahadłowy deflektora.

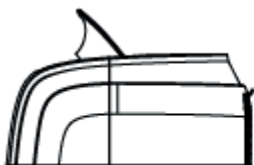

TRYB SNU

Funkcja jest przydatna w nocy która stopniowo zmniejsza działanie urządzenia. Aby poprawnie ustawić funkcję skorzystaj z poniższej instrukcji:

- Wciśnij przycisk . Urządzenie będzie pracowało we wcześniej wybranym trybie.
- Kiedy wybierzesz funkcję SLEEP, wyświetlacz zredukuje swoją jasność.

Funkcja SLEEP utrzymuje pokój w optymalnej temperaturze bez nadmiernych wahań

temperatury czy wilgotności w trybie cichej pracy. Prędkość wentylatora zawsze jest na minimum, a temperatura pomieszczenia i wilgotność są utrzymywane, aby zapewnić jak największy komfort.

Kiedy funkcja SLEEP jest aktywna, w celu utrzymania komfortu dla twojego snu, nastawiona temperatura zwiększa parametr o 1°C co 2 godziny, i utrzymuje się przez ten okres czasu.

°C/°F FUNKCJA

W trybie chłodzenia bądź grzania, wciśnij przycisk °C/°F , aby zmienić jednostki wyświetlanej temperatury.

Np:

Przed zmianą w trybie chłodzenia, wyświetlacz pokazuje (Rys. 1)

Po zmianie w trybie chłodzenia, wyświetlacz pokazuje (Rys. 2)



Rys.1











Rys. 2



Programowanie Startu

- Włącz urządzenie, wybierz tryb, którego chcesz użyć, dla przykładu: chłodzenie, 24°C , wysoka prędkość wentylatora. Wyłącz urządzenie.

- Wciśnij przycisk  wyświetlacz pokaże 1~24 godziny, a symbole  oraz  a także  będą migać razem. (Rys. 3)
- Ustaw odpowiedni czas a następnie poczekaj około 5 sekund, aż regulator czasu zostanie aktywowany, wtedy tylko symbol  będzie wyświetlany na ekranie (Fig 4).
- Wciśnij ponownie przycisk  lub , regulator czasu zostanie wyłączony, a symbol  zniknie z wyświetlacza.

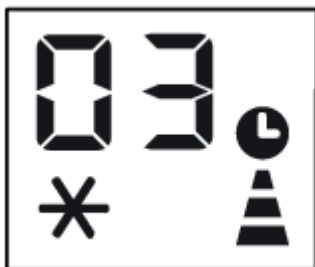





Rys. 3



Rys. 4

Programowanie wyłączenia

- Wciśnij przycisk , wyświetlacz pokaże 1~24 godzin, i kilka symboli będzie razem migotać. (Rys. 5)
- Wciskaj kilkakrotnie do uzyskania odpowiedniego czasu na wyświetlaczu. Odczekaj 5 sekund, regulator czasu zostanie aktywowany. Tylko symbol  będzie wyświetlany na wyświetlaczu. (Rys. 6)
- Wciśnij ponownie przycisk  lub  regulator zostanie wyłączony, a symbol  zniknie z wyświetlacza. (Rys. 7).

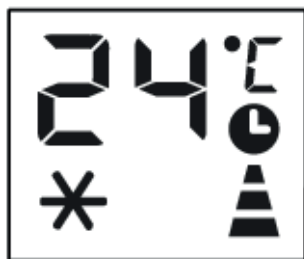

Rys. 5

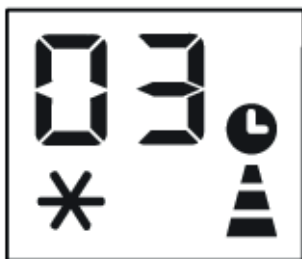

Rys. 6



Rys. 7

Dziękujemy za wybór naszego klimatyzatora. Pamiętaj, aby przeczytać instrukcję przed użyciem. Jakiegokolwiek pytania proszę kierować bezpośrednio do profesjonalnego serwisu.

Użycie pilota zdalnego sterowania



Pilot zdalnego sterowania dostarczany jest z zainstalowaną baterią.

Przed pierwszym użyciu należy usunąć przezroczystą taśmę izolacyjną wyciągając ją delikatnie z pojemnika baterii.

Aby wymienić baterię proszę postępować zgodnie z poniższym opisem:

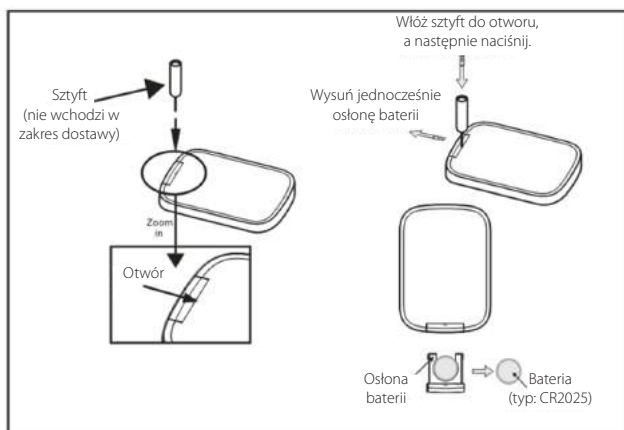

- Włóż sztyft do otworu, a następnie naciśnij.
- Wsuń jednocześnie osłonę baterii.
- Wymień baterię i wsuń osłonę baterii do pilota zdalnego sterowania.